

TRUSST

Backed by Chauvet

Quick Reference Guide

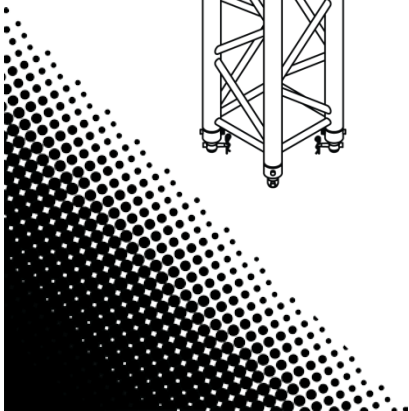
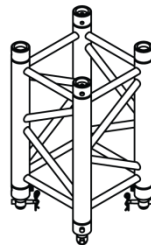
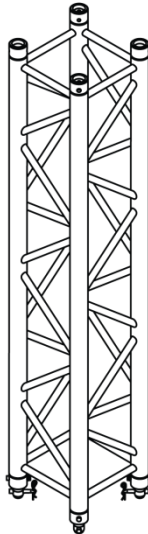
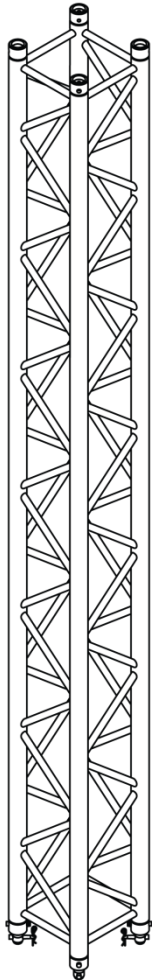

About This Guide The TRUSST® Quick Reference Guide (QRG) has basic information on how to use your new truss. See www.trusst.com for the latest information on the TRUSST® system.

Disclaimer Read ALL the Safety Notes in this document before installing, operating, or maintaining this product. TRUSST® may change this QRG at any time.

- Safety Notes**
- Carefully inspect every piece of truss, truss component, connecting hardware, and base before use.
 - Assembly of truss should be carried out by trained persons only.
 - Be sure to determine what kind of truss is required to carry the loads required for each job. Refer to the Technical Specifications for weight-bearing information.
 - DO NOT use truss for loads that exceed the maximums provided in the Technical Specifications on the product sticker or this Quick Reference Guide.
 - DO NOT use truss if any welded joints are cracked or appear compromised.
 - DO NOT use truss if tubes (rungs) or diagonals are dented or damaged.
 - ONLY hang on rungs of truss. Diagonals are not designed to bear weight.
 - DO NOT use truss if base plates, junctions, connectors, or spigots are bent.
 - DO NOT attach truss together with damaged or fewer spigots or conical connectors than required. Ensure that spigots/conical connectors are installed correctly and that cotter pins are in place.
 - ONLY connect this product to other products designed to be compatible with TRUSST® systems.
 - Ensure that connected pieces are continuous.
 - DO NOT drag truss over surfaces or other truss. If you cannot carry truss properly alone, make sure someone else can help you.
 - DO NOT use a truss that has been dropped.

- What Is Included**
- Truss (0.25 m, 0.5 m, 0.75 m, 1 m, 1.5 m, 2 m, 2.5 m, or 3 m)
 - 8 Spigots
 - 8 Cotter Pins
 - 4 Conical Connectors
 - Quick Reference Guide

Product Description TRUSST® is a rugged yet lightweight trussing solution perfect for mobile DJs, bands, outdoor performances, nightclubs or production, built to the highest standards of safety and performance. TRUSST® is comprised of modular aluminum components that combine to create nearly limitless configurations. At the heart of the system is square truss that utilizes a conical connector system, which easily mates with other major brands of truss of the same size and connector style.

Each truss stick comes with 4 conical connectors, 8 spigots, and 8 cotter pins. Each conical connector will accept 2 spigots and each spigot is secured with a cotter pin. TRUSST® recommends the CLP-10, CLP-15N, CLP-15, CLP-25, CTC-50HC, CTC-50HCN, CTC-50SC and more from our CHAUVET® DJ line of clamps (<http://trusst.com/productcategory/truss-clamps/>) when attaching any items. These can be purchased separately.

Mounting

1. Insert conical connector into end of truss, aligning the holes in the connector and the truss. Be sure to insert conical connector so that the dimple faces out.
2. Insert narrow end of spigot with the hole in it through truss and connector. Tap spigot with rubber mallet if necessary.
3. Insert cotter pin into the spigot until it snaps. Repeat steps 1 through 3 for each rung.
4. Connect the next truss component, repeating steps 2 and 3 to secure.

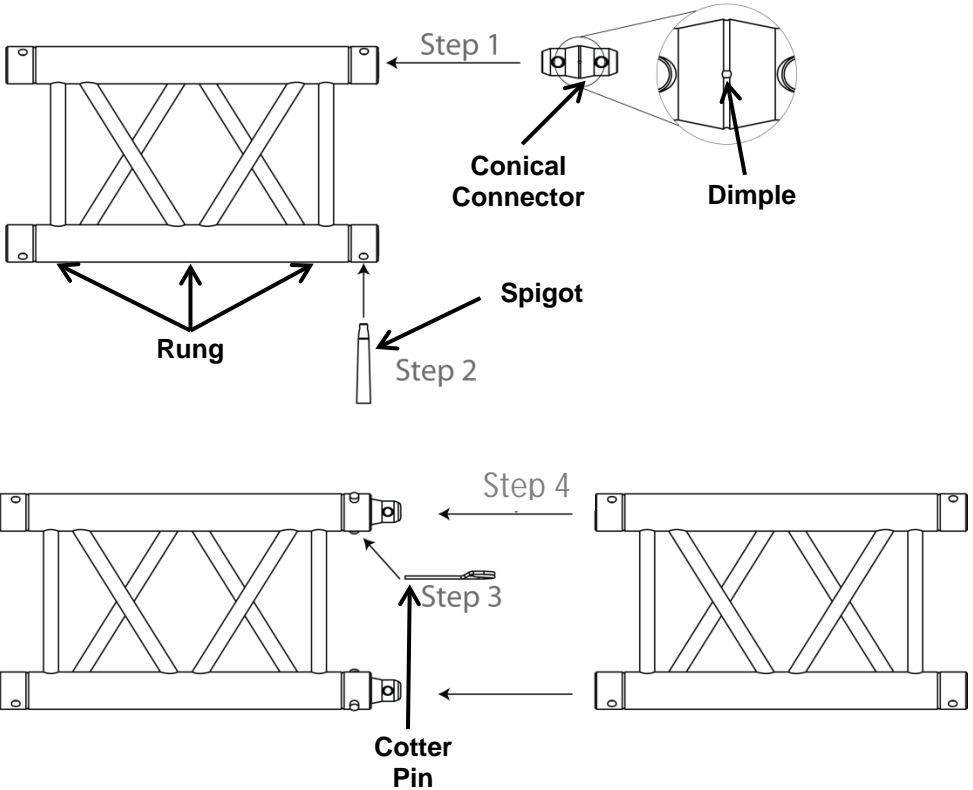

Technical Specifications

Product Type	Technical Information							
Welded Aluminum Truss 4-QUATRO h=290 mm	ALLOY-EN-AW6082 T6 Rung 50 x 2 mm Diagonal 20 x 2 mm							

Span (m)	1 m	2 m	3 m	4 m	5 m	6 m	7 m	8 m
Center Load (kg)	2768.4	2071.9	1377.9	1030.0	820.4	680.0	579.1	503.0
Deflection (mm)	1	3	7	13	21	30	41	53
Uniform Load (kg)	2768.4	2764.4	2755.8	2060.0	1640.5	1360.0	1158.5	1005.6
Deflection (mm)	1	4	9	17	26	37	51	66
Span (m)	9 m	10 m	11 m	12 m	13 m	14 m	15 m	16 m
Center Load (kg)	443.3	395.2	355.4	322.0	293.4	268.6	246.8	227.5
Deflection (mm)	67	83	100	119	140	162	186	212
Uniform Load (kg)	886.5	790.0	710.6	644.4	586.3	537.6	493.5	454.4
Deflection (mm)	84	103	125	149	175	203	233	265

Acerca de Esta Guía La Guía de Referencia Rápida (GRR) del TRUSST® contiene información básica sobre cómo usar su nuevo truss. Vea www.trusst.com para la información más reciente sobre el sistema TRUSST®.

Exención de Responsabilidad Lea TODAS las Notas de Seguridad de este documento antes de instalar, operar o hacer mantenimiento de este producto. TRUSST® puede cambiar esta GRR en cualquier momento.

Notas de Seguridad

- Inspeccione con cuidado cada pieza del truss, componente del truss, hardware de conexión y base antes de usarlos.
- El ensamblaje del truss ha de ser llevado a cabo solo por personal capacitado.
- Asegúrese de determinar la clase de truss que se requiere para soportar las cargas necesarias en cada trabajo. Consulte las Especificaciones Técnicas para la información sobre el peso soportado.
- NO use el truss para cargas que superen los máximos proporcionados en las Especificaciones Técnicas de la pegatina del producto o en esta Guía de Referencia Rápida.
- NO use el truss si cualquier junta de soldadura estuviese rota o pareciera dañada.
- NO use el truss si los tubos (armazón) o diagonales estuvieran abollados o estropeados.
- Cuelgue SOLO en armazones de truss. Las diagonales no están diseñadas para soportar peso.
- NO use el truss si las placas de la base, juntas, conectores o espigas estuvieran dobladas.
- NO una truss con espigas dañadas o con menos espigas o conectores cónicos de los necesarios. Asegúrese de que las espigas/conectores cónicos están instalados correctamente y que los pasadores están en su sitio.
- Conecte este producto SOLO a otros productos diseñados para ser compatibles con sistemas TRUSST®.
- Asegúrese de que las piezas conectadas son continuas.
- NO arrastre el truss sobre superficies o sobre otro truss. Si no puede trasladar el truss adecuadamente usted solo, asegúrese de que alguien puede ayudarle.
- NO use un truss que se haya caído.

Qué va Incluido

- Truss (0,25 m, 0,5 m, 0,75m, 1 m, 1,5 m, 2 m, 2,5 m o 3 m)
- 8 Espigas
- 8 Pasadores
- 4 Conectores Cónicos
- Guía de Referencia Rápida

Descripción del Producto

TRUSST® es una solución de truss robusta y ligera a la vez, perfecta para DJs en gira, grupos, actuaciones en exteriores, night-clubs o producción, fabricada con los más altos estándares de seguridad y rendimiento. TRUSST® se compone de elementos modulares de aluminio que se combinan para crear configuraciones casi ilimitadas. En el corazón del sistema se encuentra un entramado cuadrado que utiliza un sistema de conector cónico, el cual se acopla con otras marcas de truss del mismo tamaño y tipo de conector de los principales fabricantes.

Cada travesaño del truss viene con 4 conectores cónicos, 8 espigas y 8 pasadores. Cada conector cónico admite 2 espigas, y cada espiga se asegura con un pasador. TRUSST® recomienda las CLP-10, CLP-15N, CLP-15, CLP-25, CTC-50HC, CTC-50HCN, CTC-50SC y más de nuestra línea de abrazaderas CHAUVET® DJ (<http://trusst.com/productcategory/truss-clamps/>) cuando acople cualquier elemento. Estos se pueden adquirir por separado.

Montaje

1. Inserte el conector cónico en el extremo del truss, alineando los orificios del conector y del truss. Asegúrese de insertar el conector cónico de forma que la hendidura quede hacia afuera.
2. Inserte el extremo estrecho de la espiga con el orificio en él atravesando el truss y el conector. Golpee la espiga con un martillo de goma si es necesario.
3. Inserte el pasador en la espiga hasta que encaje. Repita los pasos 1 al 3 para cada armazón.
4. Conecte el siguiente componente de truss, repitiendo los pasos 2 y 3 para asegurar.

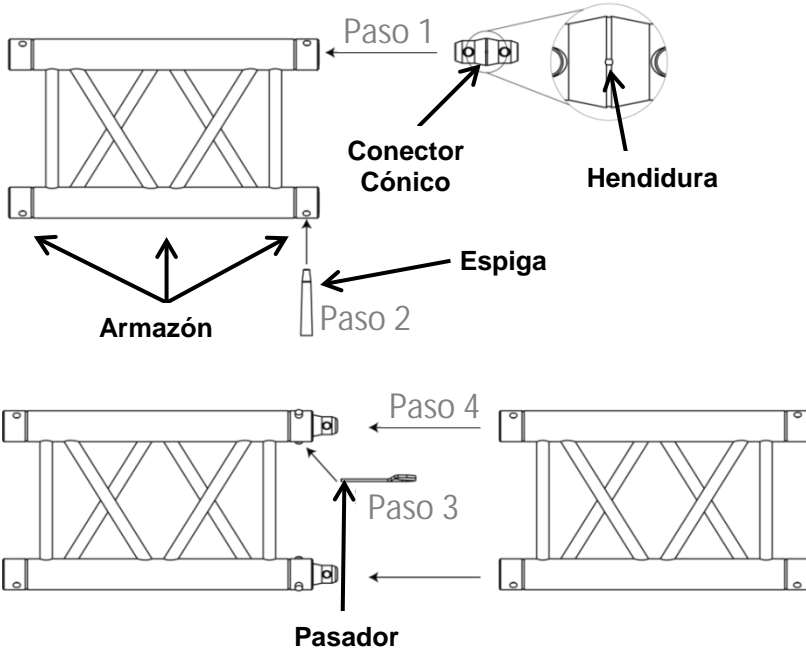

Especificaciones Técnicas

Tipo de Producto

Truss de Aluminio Soldado
4-QUATRO h=290 mm

Información Técnica

ALEACIÓN-EN-AW6082 T6
Armazón 50 x 2 mm
Diagonal 20 x 2 mm

Alcance (m)	1 m	2 m	3 m	4 m	5 m	6 m	7 m	8 m
Carga Central (kg)	2768,4	2071,9	1377,9	1030,0	820,4	680,0	579,1	503,0
Deflexión (mm)	1	3	7	13	21	30	41	53
C. Uniforme (kg)	2768,4	2764,4	2755,8	2060,0	1640,5	1360,0	1158,5	1005,6
Deflexión (mm)	1	4	9	17	26	37	51	66
Alcance (m)	9 m	10 m	11 m	12 m	13 m	14 m	15 m	16 m
Carga Centro (kg)	443,3	395,2	355,4	322,0	293,4	268,6	246,8	227,5
Deflexión (mm)	67	83	100	119	140	162	186	212
C. Uniforme (kg)	886,5	790,0	710,6	644,4	586,3	537,6	493,5	454,4
Deflexión (mm)	84	103	125	149	175	203	233	265

À Propos de ce Manuel Le manuel de référence du TRUSST® (MdR) reprend des informations de base quant à l'utilisation de cette nouvelle structure. Rendez-vous sur www.trusst.com pour consulter les dernières informations relative au système TRUSST®.

Clause de Non Responsabilité Lire TOUTES les consignes de sécurité reprises dans ce document avant d'installer, d'utiliser ou de procéder à l'entretien de cet article. TRUSST® se réserve le droit de modifier ce MdR à tout moment.

Consignes de Sécurité

- Inspectez avec minutie toutes les pièces et composants de cette structure ainsi que les matériaux de connexion et la base, avant toute utilisation.
- Le montage de la structure ne doit être effectué que par un personnel qualifié.
- Assurez-vous de déterminer le type de structure requise selon la charge à supporter avant d'entreprendre toute installation. Consultez les spécificités techniques pour connaître les consignes en matière de charges maximales supportées
- N'utilisez PAS de structure pour des charges dépassant les maxims recommandés sur l'étiquette des spécificités techniques apposée sur le produit ou ceux repris dans ce Manuel de référence.
- N'utilisez PAS de structure dont les joints soudés sont fendus ou laissent penser qu'ils puissent mettre en péril l'installation.
- N'utilisez PAS de structure dont les tubes (barres transversales) ou diagonales sont bosselés ou endommagés.
- Ne fixez les unités QUE sur les barres transversales de la structure. Les diagonales ne sont pas destinées au support de charge.
- N'utilisez PAS de structure si les plaques formant la base, les jonctions, connecteurs ou ergots sont tordus.
- N'attachez PAS la structure avec moins d'ergots ou de connecteurs coniques que prévu ou si ceux-ci sont endommagés. Assurez-vous que les connecteurs coniques ou les ergots sont correctement installés et que les goupilles placées de façon adéquate.
- Combinez ce produit UNIQUEMENT avec d'autres conçus pour être compatibles avec les systèmes TRUSST®.
- Assurez-vous de la continuité des pièces assemblées.
- Ne traînez PAS la structure sur d'autres surface ou structure. Si vous n'êtes pas en mesure de déplacer seul et par vous-même la structure, faites-vous aider.
- N'utilisez PAS de structure qui est tombée

Ce qui est Inclus

- | | |
|--|-----------------------|
| • Une structure (0,25 m, 0,5 m, 0,75 m, 1 m, 1,5 m, 2 m, 2,5 m ou 3 m) | • 8 Ergots |
| • 4 Connecteurs Coniques | • 8 Goupilles |
| | • Manuel de Référence |

Description de L'Appareil

TRUSST® est une solution de structures légère et pourtant robuste, idéale pour les DJ mobiles, les groupes, les prestations en extérieur, les boîtes de nuit ou les productions. Elle respecte les normes de sécurité et de performance les plus strictes. TRUSST® se compose d'éléments modulaires en aluminium qui se combinent pour répondre à quasiment tous les besoins en matière de configuration. Au cœur du système, nous retrouvons une structure carrée s'appuyant sur un système de connecteurs coniques, s'adaptant facilement à tout type de structure de marques différentes, de même taille et utilisant le même style de connecteurs.

Chaque élément de structure est fourni avec 4 connecteurs coniques, 8 ergots et 8 goupilles. Chaque connecteur conique peut accueillir deux ergots, et chaque ergot est à sécuriser au moyen d'une goupille. Pour la sécurisation de n'importe quel élément, TRUSST® recommande les fixations CLP-10, CLP-15N, CLP-15, CLP-25, CTC-50HC, CTC-50HCN, CTC-50SC et un plus grand nombre encore de modèles, de notre gamme de fixation CHAUVET® DJ (<http://trusst.com/productcategory/truss-clamps/>). Celles-ci peuvent être achetées séparément.

Installation

1. Insérez le connecteur conique dans l'extrémité de la structure, en prenant soin d'aligner les orifices des connecteurs et la structure. Veillez à insérer le connecteur conique de manière à ce que l'encoche soit dirigée vers le haut.
2. Insérez l'extrémité la plus étroite de l'ergot, celle dotée de l'orifice, dans la structure et le connecteur. Au besoin, donnez un léger coup dessus à l'aide d'un maillet en caoutchouc.
3. Insérez la goupille dans l'ergot jusqu'à l'entendre se mettre en place. Répétez les étapes 1 à 3 pour chaque barre transversale.
4. Connectez l'élément de structure suivant, puis répétez les étapes 2 et 3 pour le sécuriser en place.

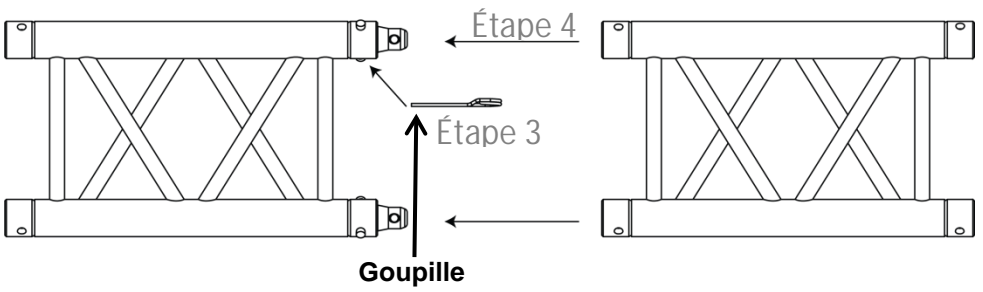
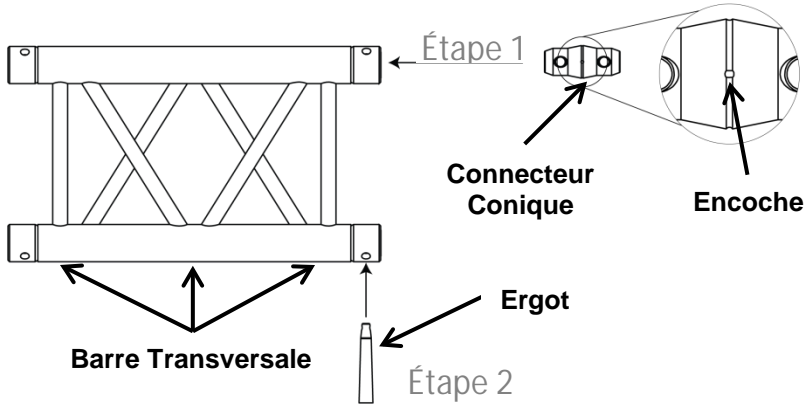

Spécificités Techniques

Relatives au Type de Produit

Structure en Aluminium Soudée
4-QUATRO h : 290 mm

Informations Techniques

Alliage EN-AW6082 T6
50 Barres Transversales de 2 mm
20 Barres Diagonales de 2 mm

Envergure (m)	1	2	3	4	5	6	7	8
Charge Centrale (kg)	2 768,4	2 071,9	1 377,9	1 030	820,4	680	579,1	503
Déviation (mm)	1	3	7	13	21	30	41	53
Charge Répartie (kg)	2 768,4	2 764,4	2 755,8	2 060	1 640,5	1 360	1 158,5	1 005,6
Déviation (mm)	1	4	9	17	26	37	51	66
Envergure (m)	9	10	11	12	13	14	15	16
Charge Centrale (kg)	443,3	395,2	355,4	322	293,4	268,6	246,8	227,5
Déviation (mm)	67	83	100	119	140	162	186	212
Charge Répartie (kg)	886,5	790	710,6	644,4	586,3	537,6	493,5	454,4
Déviation (mm)	84	103	125	149	175	203	233	265

Über diese Schnellanleitung In der Schnellanleitung des TRUSST® finden Sie die wesentlichen Produktinformationen zur Verwendung des Geräts. Die aktuellsten Informationen zum TRUSST® finden Sie auf www.trusst.com.

Haftungsausschluss Lesen Sie vor der Montage, dem Betrieb oder der Wartung dieses Geräts ALLE in dieser Anleitung enthaltenen Sicherheitshinweise durch. TRUSST® kann diese Schnellanleitung jederzeit ändern.

Sicherheitshinweise

- Prüfen Sie vor jeder Verwendung sorgfältig jedes Gerüstelement, Bauteil, Verbindungsstück und Unterlage.
- Der Zusammenbau der Gerüsteile darf nur von geschultem Personal erfolgen.
- Stellen Sie sicher, dass Sie die Art des erforderlichen Gerüsts richtig bestimmen, damit Sie die erforderlichen Gerüsteile zur Verfügung haben. Lesen Sie bezüglich der Belastungsgrenzen die Technischen Spezifikationen.
- Verwenden Sie das Gerüst NICHT für Lasten, die die in den Technischen Spezifikationen des Produkthinweisschildes oder in dieser Schnellanleitung aufgeführten maximal zulässigen Belastungen überschreiten.
- Verwenden Sie KEINE Gerüsteile, wenn Sie gebrochene oder sonstige beschädigte Schweißverbindungen erkennen.
- Verwenden Sie KEINE Gerüsteile, wenn Rohre (Sprossen) oder Diagonale eingedellt oder beschädigt sind.
- Gerät NUR an Sprossen der Gerüstelemente hängen. Diagonale sind nicht für die Aufnahme von Gewicht konzipiert.
- Verwenden Sie KEINE Gerüsteile, wenn die Fußplatten, Anschlusssteile, Verbindungsteile oder Zapfen verbogen sind.
- Bauen Sie KEINE Gerüsteile mit weniger Zapfen oder konischen Verbindern zusammen als erforderlich. Gewährleisten Sie, dass die Zapfen oder konischen Verbinder richtig montiert sind und die Splinte dort vorhanden sind, wo sie benötigt werden.
- Schließen Sie dieses Produkt NUR mit Produkten zusammen, die für das TRUSST®-System geeignet sind.
- Gewährleisten Sie, dass die verbundenen Teile fortlaufend sind.
- Ziehen Sie das Gerüst NICHT über Oberflächen oder andere Gerüste. Wenn Sie ein Gerüsteil nicht selbst tragen können, weisen Sie andere Personen an, Ihnen dabei zu helfen.
- Verwenden Sie KEIN Gerüsteil, das heruntergefallen war.

Packungsinhalt

- | | |
|---|--------------------|
| • Fachwerkträger (0,25 m, 0,5 m, 0,75 m, 1 m, 1,5 m, 2 m, 2,5 m oder 3 m) | • 8 Zapfen |
| • 4 konische Verbinder | • 8 Splinte |
| | • Schnellanleitung |

Produktbeschreibung

TRUSST® ist ein robustes und dennoch leichtes Gerüstsystem für mobile DJs, Bands, Anwendungen im Außenbereich, Nachtclubs oder Musik- und Filmproduktionen, das höchsten Sicherheitsstandards und Leistungsanforderungen entspricht. TRUSST®-Gerüstsysteme bestehen aus modularen Komponenten aus Aluminium, wodurch sich nahezu unbegrenzte Gestaltungsmöglichkeiten ergeben. Das Herzstück des Systems ist die 4-Punkt-Aluminiumtraverse mit konischen Verbindern, die bequem mit Gerüstteilen gleicher Größe und Verbindungsart anderer Hersteller verbunden werden können.

Jeder Gerüststab wird mit 4 konischen Verbindern, 8 Zapfen und 8 Splinten geliefert. Jeder konische Verbinder nimmt 2 Zapfen auf, und jeder Zapfen ist mit einem Splint gesichert. TRUSST® empfiehlt für die Befestigung von Gegenständen die Klemmen CLP-10, CLP-15N, CLP-15, CLP-25, CTC-50HC, CTC-50HCN, CTC-50SC und weitere aus unsere Klemmenproduktlinie CHAUVET® DJ (<http://trusst.com/productcategory/truss-clamps/>). Diese können separat erworben werden.

Montage

1. Stecken Sie den konischen Verbinder in das Ende des Fachwerkträgers, und richten Sie die Löcher im Verbinder mit denen im Fachwerkträger aus. Gewährleisten Sie, dass beim Einstecken des konischen Verbinders die Vertiefung herausragt.
2. Stecken Sie das schmalere Ende des Zapfens, in dem sich die Bohrung befindet, durch Fachwerkträger und Verbinder. Schlagen Sie ihn bei Bedarf mit einem Gummihammer ein.
3. Stecken Sie den Splint ein, bis Sie ein Schnappen hören. Wiederholen Sie die Schritte 1 bis 3 für jede Sprosse.
4. Verbinden Sie das Gerüst mit dem nächsten Fachwerkträger, indem Sie die Schritte 2 und 3 wiederholen.

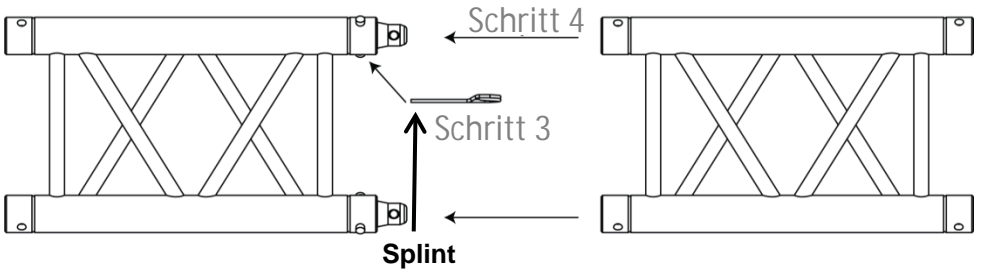
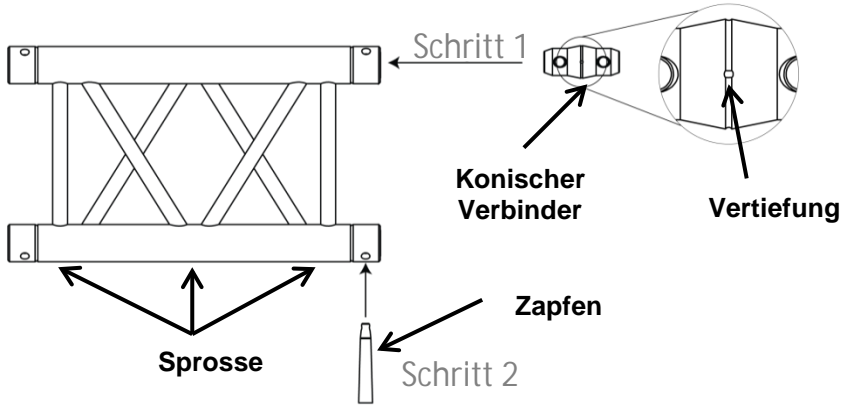

Technische Spezifikationen

Produkttyp

Fachwerkträger aus Verschweißtem Aluminium
4-QUATRO H = 290 mm

Technische Informationen

ALLOY-EN-AW6082 T6
Sprosse 50 x 2 mm
Diagonale 20 x 2 mm

Spannweite (m)	1 m	2 m	3 m	4 m	5 m	6 m	7 m	8 m
Mittige Belastung (kg)	2768,4	2071,9	1377,9	1030,0	820,4	680,0	579,1	503,0
Biegung (mm)	1	3	7	13	21	30	41	53
Gleichförmige Belastung (kg)	2768,4	2764,4	2755,8	2060,0	1640,5	1360,0	1158,5	1005,6
Biegung (mm)	1	4	9	17	26	37	51	66
Spannweite (m)	9 m	10 m	11 m	12 m	13 m	14 m	15 m	16 m
Mittige Belastung (kg)	443,3	395,2	355,4	322,0	293,4	268,6	246,8	227,5
Biegung (mm)	67	83	100	119	140	162	186	212
Gleichförmige Belastung (kg)	886,5	790,0	710,6	644,4	586,3	537,6	493,5	454,4
Biegung (mm)	84	103	125	149	175	203	233	265

Sobre este Guia O Guia de Referência Rápida (GRR) do sistema TRUSST® contém informações básicas sobre como utilizar a sua nova armação. Consulte www.trusst.com para obter as informações mais recentes sobre o sistema TRUSST®.

Exclusão de Responsabilidade Leia TODAS as instruções de segurança neste documento antes de instalar, utilizar ou manter este produto. A TRUSST® pode alterar este GRR a qualquer momento.

Instruções de Segurança

- Inspeccione cuidadosamente todas as peças da estrutura, componentes da estrutura, equipamento de ligação e a base antes de utilizar.
- A montagem da estrutura apenas deve ser efectuada por pessoas com formação.
- Certifique-se de que determina qual o tipo de armação necessário para efectuar as cargas necessárias para cada tarefa. Consulte as especificações técnicas sobre as informações de suporte de peso.
- NÃO utilize a armação com cargas que excedem o máximo fornecido nas Especificações Técnicas no autocolante do produto ou neste Guia de Referência Rápida.
- NÃO utilize a armação se quaisquer uniões soldadas apresentarem fissuras ou danos.
- NÃO utilize a armação se os tubos na horizontal (degraus) ou diagonal possuírem entalhes ou danos.
- Suspenda APENAS nos degraus da armação. Os tubos diagonais não se destinam a suportar peso.
- NÃO utilize a armação se as placas da base, uniões, conectores ou machos estiverem dobrados.
- NÃO fixe a armação com machos danificados ou com menos machos ou conectores cónicos do que o necessário. Certifique-se de que os machos/conectores cónicos estão instalados correctamente e de que os contra-pinos estão no respectivo sítio.
- Conecte este produto APENAS a outros produtos concebidos para serem compatíveis com o sistema TRUSST®.
- Certifique-se de que todas as peças conectadas são contínuas.
- NÃO arraste a armação sobre superfícies ou outra armação. Se não conseguir transportar sozinho a armação de uma forma correcta, certifique-se de que outra pessoa pode ajudá-lo.
- NÃO utilize uma armação que tenha caído.

Conteúdo

- Armação (0,25 m, 0,5 m, 0,75 m, 1 m, 1,5 m, 2 m, 2,5 m ou 3 m) • 8 Machos
- 4 Conectores cónicos • 8 Contrapinos
- • Guia de referência rápida

Descrição do Produto

TRUSST® é uma armação resistente, mas leve, perfeita para DJs móveis, bandas, espectáculos no exterior, clubes nocturnos ou produção, construída de acordo com as mais elevadas normas de segurança e desempenho. TRUSST® é composta por componentes em alumínio modulares que se combinam para criar configurações praticamente infundáveis. O sistema baseia-se numa armação quadrada que utiliza um sistema conector cónico, que se conjuga facilmente com outras marcas importantes de armação do mesmo tamanho e estilo de conector.

Cada barra da armação possui 4 conectores cónicos, 8 macho e 8 contrapinos. Cada conector cónico aceita 2 machos e cada macho está fixo com um contrapino. TRUSST® recomenda CLP-10, CLP-15N, CLP-15, CLP-25, CTC-50HC, CTC-50HCN, CTC-50SC e outros da nossa linha DJ de braçadeiras CHAUVET® (<http://trusst.com/productcategory/truss-clamps/>) ao fixar quaisquer itens. Estas podem ser adquiridas em separado.

Instalação

1. Introduza o conector cónico na extremidade da armação, alinhando os orifícios com o conector e a armação. Certifique-se de que introduz o conector cónico de modo a que a concavidade fique virada para fora.
2. Introduza a extremidade estreita do macho com o orifício através da armação e conector. Martele o macho com um martelo de borracha se necessário.
3. Introduza o contrapino no macho até encaixar. Repita os passos 1 a 3 para cada degrau.
4. Conecte o próximo componente da armação repetindo os passos 2 e 3 para fixar.

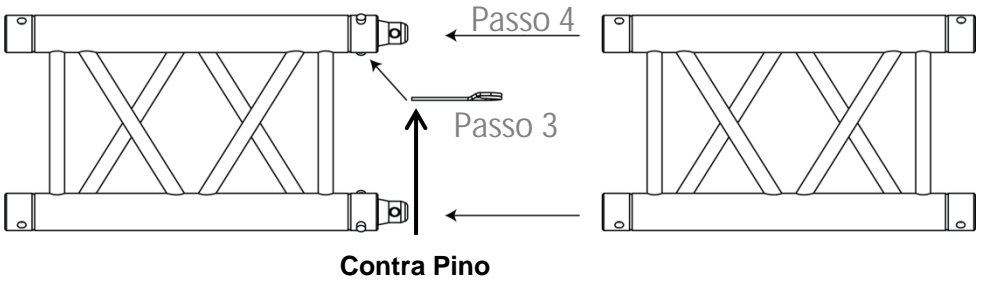
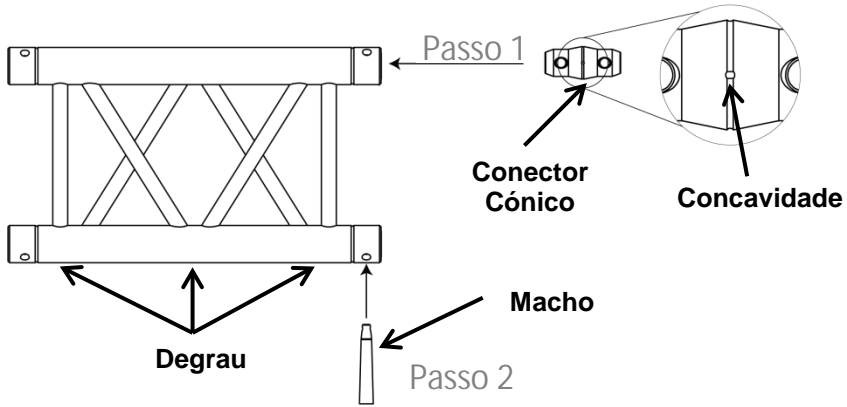

Especificações Técnicas

Tipo de Produto

Armação soldada em Alumínio
4-QUATRO h=290 mm

Informações Técnicas

ALLOY-EN-AW6082 T6
Degrau 50 x 2 mm
Diagonal 20 x 2 mm

Dimensão (m)	1 m	2 m	3 m	4 m	5 m	6 m	7 m	8 m
Carga Central (kg)	2768,4	2071,9	1377,9	1030,0	820,4	680,0	579,1	503,0
Deflexão (mm)	1	3	7	13	21	30	41	53
Carga Uniforme (kg)	2768,4	2764,4	2755,8	2060,0	1640,5	1360,0	1158,5	1005,6
Deflexão (mm)	1	4	9	17	26	37	51	66
Dimensão (m)	9 m	10 m	11 m	12 m	13 m	14 m	15 m	16 m
Carga Central (kg)	443,3	395,2	355,4	322,0	293,4	268,6	246,8	227,5
Deflexão (mm)	67	83	100	119	140	162	186	212
Carga Uniforme (kg)	886,5	790,0	710,6	644,4	586,3	537,6	493,5	454,4
Deflexão (mm)	84	103	125	149	175	203	233	265

Informazioni sulla Guida

La Guida Rapida TRUSST® contiene informazioni di base su come utilizzare il nuovo traliccio. Visitare il sito Web www.trusst.com per informazioni aggiornate sul sistema TRUSST®.

Esclusione di Responsabilità

Prima di installare, mettere in funzione o effettuare manutenzioni, leggere con attenzione TUTTE le Note di Sicurezza contenute nel presente documento. TRUSST® si riserva il diritto di modificare la presente Guida Rapida in qualsiasi momento.

Note di Sicurezza

- Prima di qualsiasi utilizzo ispezionare attentamente tutti gli elementi, i componenti e la ferramenta di collegamento del traliccio.
- L'assemblaggio dei trallici deve essere eseguito soltanto da personale addestrato.
- Assicurarsi di determinare l'esatto tipo di traliccio necessario a sostenere i carichi specifici di ciascuna applicazione. Fare riferimento alle Specifiche Tecniche per le informazioni relative ai carichi applicabili.
- NON UTILIZZARE i trallici con carichi superiori al massimo carico ammesso previsto dalle Specifiche Tecniche e riportato sulle etichette di prodotto o in questa Guida Rapida.
- NON UTILIZZARE i trallici in caso le giunzioni saldate siano incrinatae o si presentino danneggiate.
- NON UTILIZZARE i trallici se i tubi (pioli) o i diagonali sono ammaccati o danneggiati.
- Sospendere i carichi SOLTANTO dai pioli. I diagonali non sono progettati per sostenere carichi.
- NON UTILIZZARE i trallici se le piastre di base, i raccordi, gli elementi di collegamento o i giunti a bicchiere sono piegati.
- NON COLLEGARE i trallici tra loro con giunti a bicchiere o elementi di collegamento conici danneggiati o in quantità inferiore. Assicurarsi che i giunti a bicchiere o gli elementi di collegamento conici siano installati correttamente e le coppiglie siano state inserite.
- Collegare questo prodotto SOLTANTO ad altri prodotti specificamente compatibili con i sistemi TRUSST®.
- Assicurarsi della continuità degli elementi connessi.
- NON TRASCINARE i trallici su superfici o altri trallici. Se non è possibile trasportare da soli un traliccio in maniera corretta, richiedere l'aiuto di un collega.
- NON UTILIZZARE un traliccio che sia stato lasciato cadere.

Che Cosa è Incluso

- | | |
|--|------------------------|
| • Traliccio (m. 0,25 - 0,50 - 0,75 - 1,00 - 1,50 - 2,00 - 2,50 - 3,00) | • 8 Giunti a Bicchiere |
| • 4 Elementi Conici di Collegamento | • 8 Coppiglie |
| | • Guida Rapida |

Descrizione del Prodotto

TRUSST® è una robusta e leggera soluzione di tralicci perfetta per DJ intineranti, bande, esibizioni in esterni, night-club o produzioni cinematografiche costruita secondo i più elevati standard di sicurezza e prestazione. TRUSST® è costituita da componenti modulari in alluminio che consentono di realizzare una varietà quasi illimitata di configurazioni. Il cuore del sistema è il traliccio a sezioni quadrate che utilizza un sistema di elementi conici di giunzione che si aggancia facilmente alle altre marche principali di tralicci delle stesse dimensioni e tipo di elemento di giunzione.

Ciascun traliccio viene fornito completo di 4 elementi conici di giunzione, 8 giunti a bicchiere ed 8 coppiglie. Ciascun elemento conico ospita due giunti e ciascun giunto viene fissato con una coppiglia. TRUSST® raccomanda i morsetti CLP-10, CLP-15N, CLP-15, CLP-25, CTC-50HC, CTC-50HCN, CTC-50SC e altri della serie di morsetti CHAUVET® DJ (<http://trusst.com/productcategory/truss-clamps/>) per collegare qualsiasi dispositivo, acquistabili separatamente.

Montaggio

1. Inserire l'elemento conico di giunzione nell'estremità del traliccio, allineando i relativi fori. Assicurarsi di inserire l'elemento conico in modo che la concavità si presenti all'esterno.
2. Inserire l'estremità stretta del giunto con il foro attraverso il traliccio e l'elemento di giunzione. Se necessario, batterlo leggermente con un martello di gomma.
3. Inserire la coppiglia nel giunto fino ad udire lo scatto. Ripetere i passaggi da 1 a 3 per ciascun piolo.
4. Collegare il successivo elemento del traliccio, ripetendo i passaggi 2 e 3 per fissare.

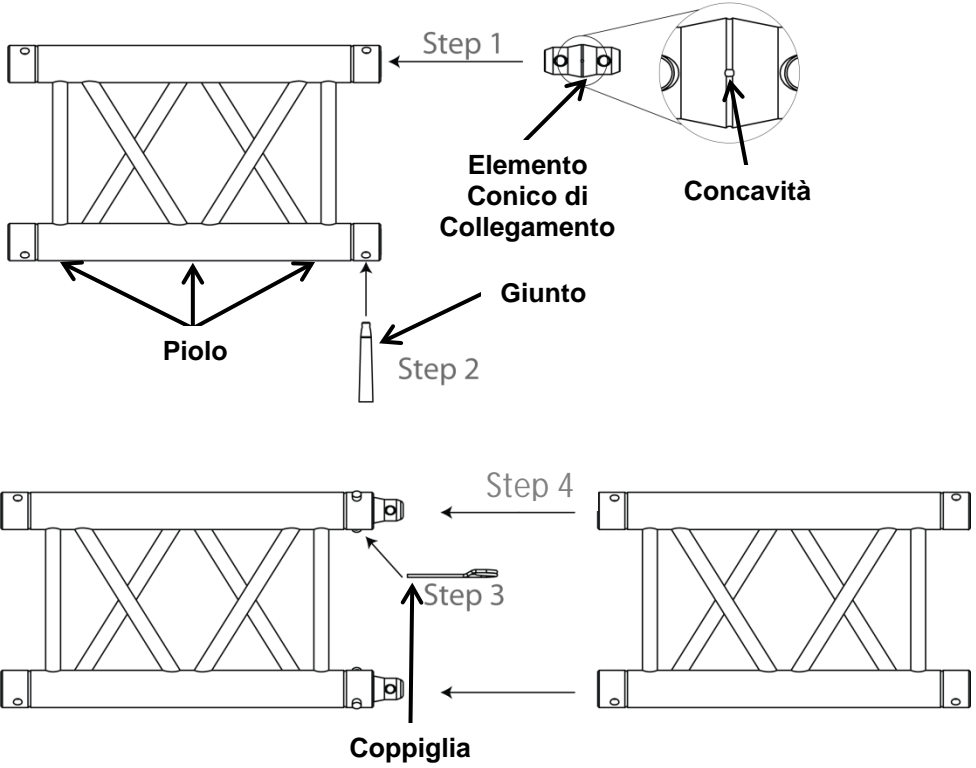

Specifiche Tecniche

Tipo di Prodotto

Traliccio in Alluminio Saldato
4-QUATRO h = mm. 290

Informazioni Tecniche

ALLOY-EN-AW6082 T6
Piolo mm. 50 x 2
Diagonale mm. 20 x 2

Campata (m)	1 m	2 m	3 m	4 m	5 m	6 m	7 m	8 m
Carico Centrale (in kg)	2768.4	2071.9	1377.9	1030.0	820.4	680.0	579.1	503.0
Freccia d'Inflessione (mm)	1	3	7	13	21	30	41	53
Carico Uniforme (in kg)	2768.4	2764.4	2755.8	2060.0	1640.5	1360.0	1158.5	1005.6
Freccia d'Inflessione (mm)	1	4	9	17	26	37	51	66

Campata (m)	9 m	10 m	11 m	12 m	13 m	14 m	15 m	16 m
Carico Centrale (in kg)	443.3	395.2	355.4	322.0	293.4	268.6	246.8	227.5
Freccia d'Inflessione (mm)	67	83	100	119	140	162	186	212
Carico Uniforme (in kg)	886.5	790.0	710.6	644.4	586.3	537.6	493.5	454.4
Freccia d'Inflessione (mm)	84	103	125	149	175	203	233	265

O Przewodniku Przewodnik TRUSST® Quick Reference Guide (QRG) zawiera podstawowe informacje, jak używać nowej kratownicy. Dalsze szczegóły dotyczące systemu TRUSST® na stronie www.trusst.com.

Oświadczenie Należy przeczytać WSZYSTKIE wskazówki bezpieczeństwa przed montażem, obsługą lub konserwacją niniejszego produktu. Firma TRUSST® może w każdej chwili wprowadzić zmiany do niniejszego dokumentu.

Wskazówki Bezpieczeństwa

- Przed użyciem należy dokładnie sprawdzić każdą część kratownicy, jej komponenty, sprzęt mocujący oraz podstawę.
- Montaż kratownicy powinien być wykonany przez jedynie wykwalifikowany personel.
- Należy określić rodzaj kratownicy wymagany do przyjęcia obciążenia dla danego zastosowania. Proszę zapoznać się ze Specyfikacją techniczną dotyczącą obciążenia.
- NIE należy używać kratownicy dla obciążenia przekraczającego maksymalne wartości uwzględnione w Specyfikacji technicznej umieszczonej na nalepce produktu lub w niniejszym przewodniku.
- NIE należy używać kratownicy, jeżeli jakiegokolwiek części spawane są uszkodzone lub wydają się być gorszej jakości.
- NIE należy używać kratownicy, jeżeli rury (szczeble) lub przekątne są wyszczerbione lub uszkodzone.
- Wieszac JEDYNIEM na szczeblach kratownicy. Przekątne nie są przeznaczone do przyjmowania obciążenia.
- NIE używać kratownicy, jeżeli tablice podstawy, połączenia, złączki czy bolce są wygięte.
- Do podłączenia kratownicy NIE używać uszkodzonych lub w mniejszej ilości bolców czy złączek stożkowych niż jest to wymagane. Należy upewnić się czy bolce/złączki stożkowe są odpowiednio zamontowane a zawlecзки pozostają na swoim miejscu.
- Produkt podłączać JEDYNIEM do urządzeń kompatybilnych z systemami TRUSST®.
- Należy upewnić się czy części są odpowiednio podłączone.
- NIE przenosić kratownicy przeciągając ją. Jeżeli kratownica nie może być przeniesiona w odpowiedni sposób proszę poprosić kogoś o pomoc.
- NIE używać kratownicy, która została upuszczona.

Co Wchodzi w Skład Zestawu

- | | |
|--------------------------------------|-------------------------|
| • Kratownica (0.25 m, 0.5 m, 0.75 m, | • 8 bolców |
| 1 m, 1.5 m, 2 m, 2.5 m lub 3 m) | • 8 zawleczek |
| • 4 złączki stożkowe | • Praktyczny przewodnik |

Opis Produktu TRUSST® jest to niezwykle wytrzymałą, a jednocześnie bardzo lekką konstrukcją idealną dla mobilnych DJ'ów, zespołów, imprez na otwartym powietrzu, klubów nocnych, która została wyprodukowana zgodnie z najwyższymi standardami bezpieczeństwa. Konstrukcja TRUSST® składa się z modułowych komponentów aluminiowych, które pozwalają na prawie nieograniczoną ilość ich konfiguracji. Część centralną systemu tworzy kratownica w kształcie kwadratu, która posiada system złączy stożkowych pasujących do większości popularnych marek kratownic produkowanych w tym rozmiarze i wykorzystujących taki sam system łączenia.

Każdy z elementów kratownicy wyposażony jest w 4 złączki stożkowe, 8 sworzni oraz 8 zawleczek. Każda ze złączy stożkowych połączy 2 sworznie, a każdy sworznień zabezpieczony zostaje za pomocą zawleczeni. Przy montażu systemu TRUSST® zaleca się używanie zacisków CLP-10, CLP-15N, CLP-15, CLP-25, CTC-50HC, CTC-50HCN, CTC-50SC oraz innych z linii CHAUVET® DJ (<http://trusst.com/productcategory/truss-clamps/>) podczas montażu jakichkolwiek elementów. Można nabyć je osobno.

- Montaż**
1. Włożyć złączkę stożkową do końcówki kratownicy, dopasować otwory złączki z otworami kratownicy. Należy upewnić się czy stożkowa złączka została włożona tak, aby zagięcie było skierowane na zewnątrz.
 2. Przełożyć wąską końcówkę bolca przez otwory złączki i kratownicy. Dopasować bolca gumowym młoteczką, jeżeli jest to konieczne.
 3. Włożyć zawleczkę do bolca do momentu zaciśnięcia. Powtórzyć procedurę od 1 do 3 z każdym szczeblem.
 4. Podłączyć następny element kratownicy powtarzając procedurę od 2 do 3.

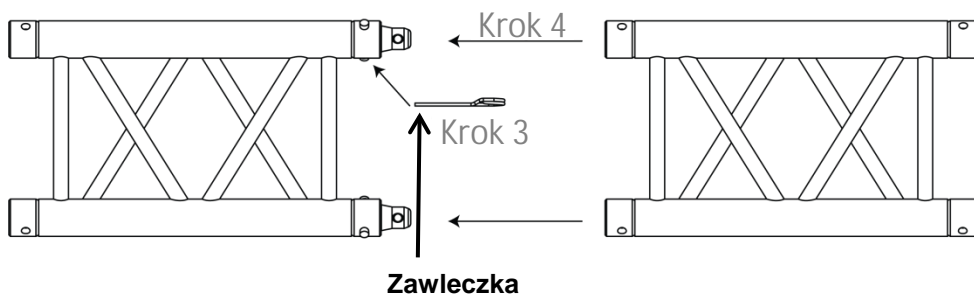
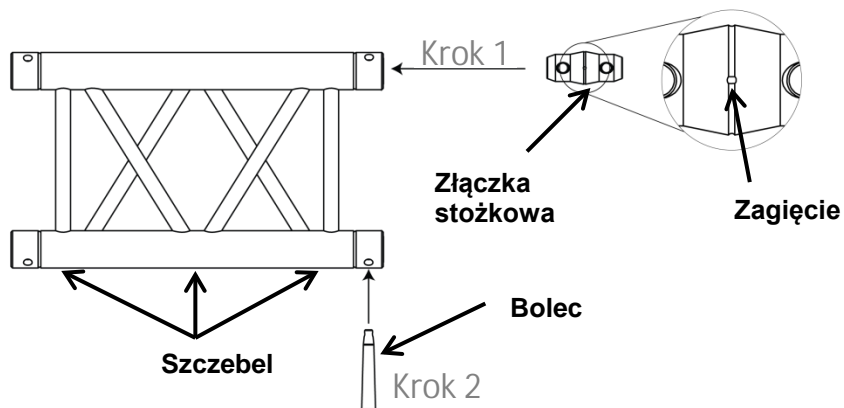

Specyfikacja Techniczna

Rodzaj Produktu

Spawana Kratownica Aalumiowa
4-QUATRO h=290 mm

Informacja Techniczna

ALLOY-EN-AW6082 T6
Szczebel 50 x 2 mm
Przekątna 20 x 2 mm

Rozpiętość (m)	1 m	2 m	3 m	4 m	5 m	6 m	7 m	8 m
Obciążenie cen.(kg)	2768.4	2071.9	1377.9	1030.0	820.4	680.0	579.1	503.0
Odchylenie (mm)	1	3	7	13	21	30	41	53
Rozpiętość (m)	9 m	10 m	11 m	12 m	13 m	14 m	15 m	16 m
Obciążenie cen. (kg)	443.3	395.2	355.4	322.0	293.4	268.6	246.8	227.5
Odchylenie (mm)	67	83	100	119	140	162	186	212
Obciążenie cał. (kg)	886.5	790.0	710.6	644.4	586.3	537.6	493.5	454.4
Odchylenie (mm)	84	103	125	149	175	203	233	265

О данном Руководстве Краткое руководство (QRG) по TRUSST® содержит базовую информацию об использовании вашей новой фермы. См. актуальную информацию о системе TRUSST® на веб-сайте www.trusst.com.

Отказ от Ответственности Изучите ВСЕ Замечания по безопасности перед установкой, эксплуатацией или обслуживанием данного устройства. Содержание этого руководства может меняться компанией TRUSST® без уведомления.

Замечания по безопасности

- Перед использованием внимательно осмотрите все элементы фермы, компоненты, крепеж и основание.
- Сборка фермы должна выполняться только обученным персоналом.
- Обязательно определите, какая ферма необходима для грузов в каждом конкретном случае. См. информацию о несущей способности в Технических спецификациях.
- НЕ используйте ферму для грузов, превышающих максимум, установленный в Технических спецификациях, которые приведены на стикере на устройстве и в этом Кратком руководстве.
- НЕ используйте ферму, если сварные соединения имеют трещины или признаки повреждений.
- НЕ используйте ферму, если трубы (перекладины) имеют вмятины или повреждения.
- Подвешивание возможно ТОЛЬКО на перекладинах фермы. Диагонали для нагрузки не предназначены.
- НЕ используйте ферму, если опорные пластины, соединители или втулки изогнуты.
- НЕ скрепляйте ферму, если втулки повреждены или если втулок или конических соединителей меньше, чем нужно. Убедитесь, что втулки/конические соединители установлены правильно, а шпильки находятся на месте.
- Это устройство можно подключать ТОЛЬКО к устройствам, совместимым с системами TRUSST®.
- Убедитесь в неразрывности соединения подключенных элементов.
- НЕ перетаскивайте ферму по другим поверхностям или другим фермам. Если вы не можете перемещать ферму самостоятельно, обратитесь за помощью к другому человеку.
- НЕ используйте упавшую ферму.

Комплект Поставки

- Ферма (0,25 м, 0,5 м, 0,75 м, 1 м, 1,5 м, 2 м, 2,5 м или 3 м)
- 8 втулок
- 8 шпилек
- 4 конических соединителя
- Краткое руководство

**Описание
Устройства**

TRUSST® – это легкая, но прочная ферма, которая идеально подходит для мобильных диджеев, музыкальных групп, выступающих на открытом воздухе, ночных клубов и съемочных площадок и отвечает высочайшим стандартам безопасности и эффективности. TRUSST® состоит из модульных алюминиевых компонентов, объединение которых позволяет создавать практически неограниченные конфигурации. Основой системы является квадратная ферма, которая использует систему конических соединителей и легко сопрягается с фермами других ведущих брендов аналогичного размера с таким же способом соединения.

Каждая ферма поставляется с 4 коническими соединителями, 8 втулками и 8 шплинтами. Каждый конический соединитель принимает 2 втулки, а каждая втулка фиксируется с помощью шплинта. Для крепления любых компонентов TRUSST® рекомендует CLP-10, CLP-15N, CLP-15, CLP-25, CTC-50HC, CTC-50HCN, CTC-50SC и другую продукцию нашей линейки диджейских зажимов CHAUVET® (<http://trusst.com/productcategory/truss-clamps/>). Ее можно приобрести отдельно.

Монтаж

1. Вставьте конический соединитель в конец фермы, выровняв отверстия в соединителе и ферме. Обязательно вставьте конический соединитель так, чтобы углубление было обращено наружу.
2. Вставьте узкий конец втулки с отверстием в нем через ферму и соединитель. При необходимости зафиксируйте втулку резиновым молотком.
3. Вставьте шплинт во втулку до защелкивания. Повторите шаги 1-3 для каждой перекладины.
4. Подсоедините следующий компонент фермы, повторив шаги 2-3 для фиксации.

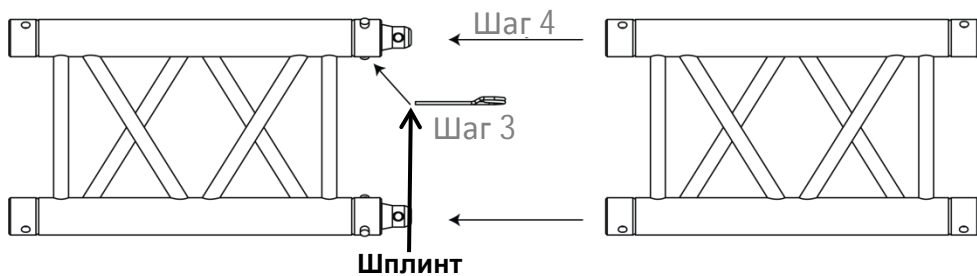
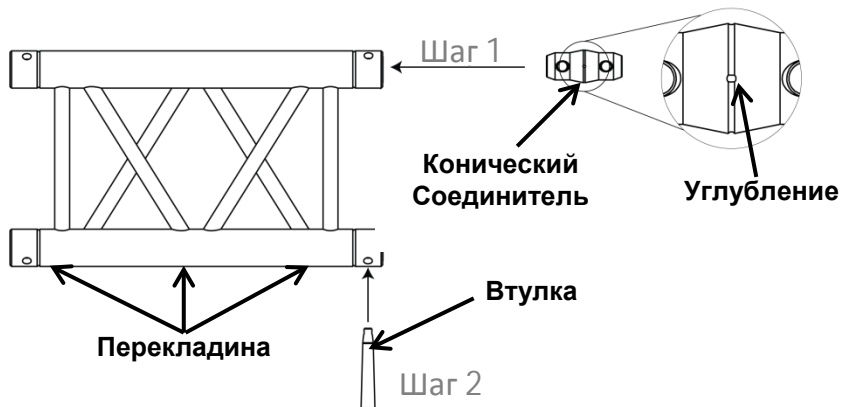

Технические Спецификации

Тип Продукции	Техническая Информация							
Сварная Алюминиевая Ферма 4-QUATRO h=290 мм	ALLOY-EN-AW6082 T6 Переключатель 50 x 2 мм Диагональ 20 x 2 мм							

Пролет (м)	1 м	2 м	3 м	4 м	5 м	6 м	7 м	8 м
Центр. нагр. (кг)	2768.4	2071.9	1377.9	1030.0	820.4	680.0	579.1	503.0
Прогиб (мм)	1	3	7	13	21	30	41	53
Равном. нагр. (кг)	2768.4	2764.4	2755.8	2060.0	1640.5	1360.0	1158.5	1005.6
Прогиб (мм)	1	4	9	17	26	37	51	66

Пролет (м)	9 м	10 м	11 м	12 м	13 м	14 м	15 м	16 м
Центр. нагр. (кг)	443.3	395.2	355.4	322.0	293.4	268.6	246.8	227.5
Прогиб (мм)	67	83	100	119	140	162	186	212
Равном. нагр. (кг)	886.5	790.0	710.6	644.4	586.3	537.6	493.5	454.4
Прогиб (мм)	84	103	125	149	175	203	233	265

Contact Us

WORLD HEADQUARTERS - CHAUVET®

General Information

Address: 5200 NW 108th Avenue
Sunrise, FL 33351
Voice: (954) 577-4455
Fax: (954) 929-5560
Toll free: (800) 762-1084

Technical Support

Voice: (954) 577-4455 (Press 4)
Fax: (954) 756-8015
Email: tech@chauvetlighting.com

World Wide Web

www.trusst.com

UNITED KINGDOM AND IRELAND - CHAUVET® Europe Ltd.

General Information

Address: Unit 1C
Brookhill Road Industrial Estate
Pinxton, Nottingham, UK
NG16 6NT
Voice: +44 (0)1773 511115
Fax: +44 (0)1773 511110

Technical Support

Email: uktech@chauvetlighting.com

World Wide Web

www.trusst.com

MEXICO - CHAUVET® Mexico

General Information

Address: Av. Santa Ana 30
Parque Industrial Lerma
Lerma, Mexico C.P. 52000
Voice: +52 (728) 285-5000

Technical Support

Email: servicio@chauvet.com.mx

World Wide Web

www.trusst.com

Outside the U.S., United Kingdom, Ireland, or Mexico, contact your dealer. Follow their instructions to request support or to return a product. Visit our website for contact details.

TRUSST® QRG – Rev. 6 ML
© Copyright 2014 CHAUVET®
All rights reserved.
Printed in the P. R. C.

