

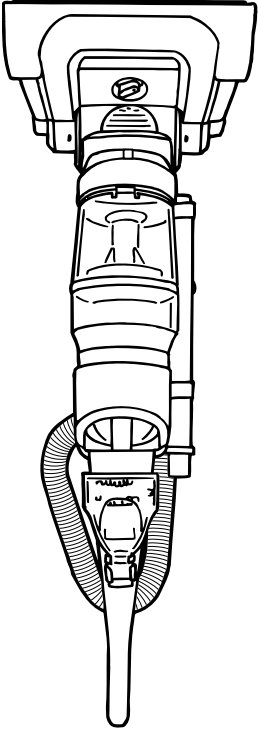

**Enregistré en Garantie**

- Sur Internet : [www.dirtdevil.com](http://www.dirtdevil.com)
- Adresse postale : Royal Appliance Mfg  
7005 Cochran Rd.  
Glenwillow, Ohio 44139

Consignez les renseignements ci-dessous pour pouvoir les consulter rapidement.

N° de modèle : \_\_\_\_\_  
Code de fabrication : \_\_\_\_\_  
(Le code de fabrication se trouve sur la partie inférieure arrière de l'aspirateur)



**AVERTISSEMENT:**  L'assemblage de l'appareil comprend des petites pièces. Ces dernières présentent un danger d'étouffement.

- Veuillez lire attentivement ces instructions avant d'utiliser votre aspirateur.
- Nous pouvons vous aider à assembler votre aspirateur et à répondre à vos questions. Pour cela composez le : **1-800-321-1134 (É.U. et Canada)** [www.dirtdevil.com](http://www.dirtdevil.com)

Vous trouverez des pièces de rechange d'ORIGINE sur le site <a href="http://www.dirtdevil.com">www.dirtdevil.com</a>		Cet aspirateur fonctionne avec les pièces suivantes :
MODÈLE DE <b>22</b>	TYPE DE FILTRE <b>F27</b>	



**OWNER'S MANUAL**  
Operating and Servicing Instructions

Find **GENUINE** Replacement Parts at [www.dirtdevil.com](http://www.dirtdevil.com)

This cleaner uses the following parts:

BELT STYLE	<b>22</b>
FILTER TYPE	<b>F27</b>

- Please read these instructions carefully before using your Upright.
- Let us help you put your vacuum together or answer any questions, call: **1-800-321-1134 (USA & Canada)** [www.dirtdevil.com](http://www.dirtdevil.com)

**WARNING:**  Cleaner assembly may include small parts. Small parts can present a choking hazard.

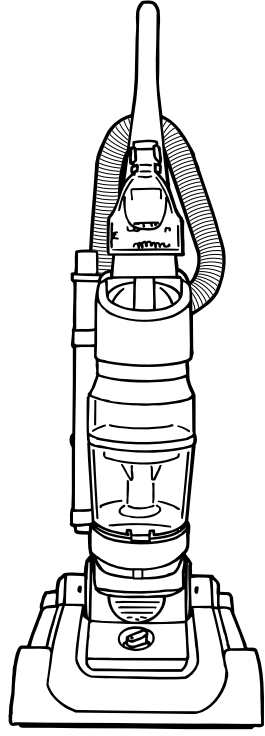

<p><b>Warranty Registration</b></p> <ul style="list-style-type: none"> <li>• Online at: <a href="http://www.dirtdevil.com">www.dirtdevil.com</a></li> <li>• Mail: Royal Appliance Mfg 7005 Cochran Rd. Glenwillow, Ohio 44139</li> </ul>	<p>For quick reference, please record your vacuum information below.</p> <p><b>Model #:</b> _____ <b>Mfg. Code:</b> _____ (Mfg. code located on the lower backside of cleaner)</p>
--	--

**THIS VACUUM CLEANER IS INTENDED FOR HOUSEHOLD USE ONLY.**

## **IMPORTANT SAFETY INSTRUCTIONS**

When you use an appliance, basic precautions should always be followed, including the following:

- **READ ALL INSTRUCTIONS BEFORE USING THIS APPLIANCE.**
- **ALWAYS FOLLOW THESE SAFETY INSTRUCTIONS.**
- **BRING CLEANER TO UPRIGHT POSITION WHEN USING THE HOSE AND ATTACHMENTS.**
- **DO NOT LEAVE CLEANER UNATTENDED WHEN PLUGGED IN.**
- **REGULARLY CHECK THE FILTERS TO CLEAN OR REPLACE.**
- **WARNING: DO NOT USE SHARP OBJECTS TO CLEAN OUT THE HOSE SINCE THEY COULD CAUSE DAMAGE.**
- **OCCASIONALLY REMOVE BRUSH AND CLEAN DEBRIS FROM END CAPS TO KEEP BRUSH ROTATING SMOOTHLY.**
- **WARNING: THE CORDS, WIRES, AND/OR CABLES SUPPLIED WITH THIS PRODUCT CONTAINS CHEMICALS, INCLUDING LEAD OR LEAD COMPOUNDS, KNOWN TO THE STATE OF CALIFORNIA TO CAUSE CANCER AND BIRTH DEFECTS OR OTHER REPRODUCTIVE HARM. WASH HANDS AFTER USING.**

## **WARNING: TO REDUCE THE RISK OF FIRE, ELECTRIC SHOCK OR INJURY:**

- Do not leave appliance when plugged in. Unplug from outlet when not in use and before servicing.
- Do not use outdoors or on wet surfaces. Electrical shock could occur.
- Do not allow to be used as a toy. Close attention is necessary when used by or near children.
- Use only as described in this manual. Use only manufacturer's recommended attachments.
- Do not use with damaged cord or plug. If appliance is not working as it should, has been dropped, damaged, left outdoors, or dropped into water, return it to a service center for inspection. Call 1-800-321-1134 for the nearest service center.
- Do not pull or carry by cord, use cord as handle, close a door on cord, or pull cord around sharp edges or corners. Do not run appliance over cord. Keep cord away from heated surfaces.
- Do not unplug by pulling on cord. To unplug, grasp the plug, not the cord.
- Do not handle plug or appliance with wet hands.
- Do not put any objects into openings. Do not use with any opening blocked; keep free of dust, lint, hair, and anything that may reduce air flow.
- Keep hair, loose clothing, fingers, and all parts of body away from openings and moving parts.
- Do not pick up anything that is burning or smoking, such as cigarettes, matches, or hot ashes.
- Do not use without dirt container and filters in place.
- Turn off all controls before unplugging.

## **INSTRUCTIONS DE SÉCURITÉ IMPORTANTES**

Lorsque vous utilisez un appareil ménager, vous devez toujours suivre certaines précautions de sécurité, dont les suivantes :

- **LISEZ TOUTES LES INSTRUCTIONS AVANT D'UTILISER CET APPAREIL.**
- **RESPECTEZ TOUJOURS À LA LETTRE CES CONSIGNES DE SÉCURITÉ.**
- **METTRE L'ASPIRATEUR EN POSITION VERTICALE QUAND VOUS UTILISEZ LE TUYAU ET LES ACCESSOIRES.**
- **NE LAISSEZ PAS L'APPAREIL SANS SURVEILLANCE QUAND IL EST BRANCHÉ.**
- **VÉRIFIEZ RÉGULIÈREMENT LES FILTRES À NETTOYER OU À REMPLACER.**
- **AVERTISSEMENT : N'UTILISEZ PAS D'OBJETS TRANCHANTS POUR NETTOYER LE TUYAU : ILS POURRAIENT L'ENDOMMAGER.**
- **ENLEVEZ LE ROULEAU DE TEMPS EN TEMPS ET NETTOYEZ LES SALETÉS QUI ENCOMBRENT SES EXTREMITÉS AFIN QU'IL CONTINUE À TOURNER SANS PROBLÈME.**
- **AVERTISSEMENT : LES CORDONS, FILS ÉLECTRIQUES ET/OU CÂBLE FOURNIS AVEC CE PRODUIT CONTIENNENT DES PRODUITS CHIMIQUES Y COMPRIS DU PLOMB OU DES COMPOSÉS DU PLOMB CONNU PAR L'ÉTAT DE CALIFORNIE POUR SON EFFET CANCÉRIGÈNE, POUVANT ENTRÂNER DES MALFORMATIONS CONGÉNITALES OU ENDOMMAGER LES ORGANES DE REPRODUCTION. LAVEZ-VOUS LES MAINS APRÈS TOUTE UTILISATION.**

## **AVERTISSEMENT : POUR EMPÊCHER LES CHOCs ÉLECTRIQUES OU LES BLESSURES :**

- **Ne laissez jamais l'appareil sans surveillance quand il est branché. Débranchez-le quand il n'est pas utilisé ainsi qu'avant de procéder à son entretien.**
- **N'utilisez pas l'appareil à l'extérieur ou sur des surfaces mouillées. Vous pourriez vous électrocuter.**
- **Ne laissez pas les enfants jouer avec l'appareil. Exercez une surveillance étroite quand l'appareil est utilisé par des enfants ou à proximité de ceux-ci.**
- **Utilisez l'appareil en respectant à la lettre les consignes de ce manuel. Utilisez seulement les accessoires recommandés par le fabricant.**
- **N'utilisez pas l'appareil si la fiche ou le cordon est endommagé. Si l'aspirateur ne fonctionne pas comme prévu, s'il est tombé, s'il a été endommagé, laissez à l'extérieur ou s'il est tombé dans l'eau, expédiez-le à un centre de réparation pour qu'il soit vérifié. Appelez le 1-800-321-1134 pour savoir quel est le centre de réparation le plus proche.**
- **Ne tirez pas l'appareil par son cordon, ne vous servez pas du cordon comme poignée, ne fermez pas de portes sur le cordon et ne tirez pas le cordon sur des coins ou des bords tranchants. Évitez de passer l'appareil sur le cordon d'alimentation. Tenez le cordon hors de portée des surfaces chauffées.**

## VEUILLEZ CONSERVER CES INSTRUCTIONS

- Ne tirez pas l'appareil par son cordon, ne vous servez pas du cordon comme poignée, ne fermez pas de portes sur le cordon et ne tirez pas le cordon sur des coins ou des bords tranchants. Évitez de passer l'appareil sur le cordon d'alimentation. Tenez le cordon hors de portée des surfaces chauffées.
- Ne débranchez pas l'appareil en tirant sur le cordon. Pour le débrancher, tirez sur la fiche et non sur le cordon.
- Ne manipulez pas la fiche ou l'aspirateur avec des mains mouillées.
- N'insérez pas d'objets dans les ouvertures. Évitez d'utiliser l'appareil si les ouvertures sont obstruées; gardez les ouvertures exemptes de poussière, de peluches, de cheveux et de tout ce qui pourrait réduire le débit d'air.
- Gardez les cheveux, les vêtements amples, les doigts et toute partie du corps à l'écart des ouvertures et des pièces en mouvement.
- Évitez d'aspirer tout objet qui brûle ou fume, comme les cigarettes, les allumettes et les cendres incandescentes.
- Ne l'utilisez pas sans le godet à-poussière ni les filtres.
- Éteignez toutes les commandes avant de débrancher l'appareil.
- Faites bien attention quand vous nettoyez les marches d'escalier.
- N'aspirez pas les liquides inflammables ou combustibles comme l'essence; n'utilisez pas l'appareil en présence de ces matériaux.
- Gardez l'aspirateur au sol. Seuls les aspirateurs à main peuvent être posés sur les meubles.
- L'aspirateur doit être en position verticale pour pouvoir lever la brosse rotative et nettoyer le plancher.
- N'utilisez jamais de rallonge électrique avec cet aspirateur.
- Rangez l'aspirateur à l'intérieur. Rangez l'aspirateur après son utilisation pour ne pas trébucher dessus.
- L'utilisation d'une tension inadéquate peut endommager le moteur et blesser l'utilisateur. La tension adéquate est indiquée sur la plaque de l'appareil.
- Débranchez l'appareil avant de connecter la Brosse Puissante.
- N'utilisez pas sur des animaux de compagnie.

## AVERTISSEMENT :

Afin de réduire les risques de choc électrique, cet appareil est muni d'une fiche polarisée une tige est plus large que l'autre). Cette fiche ne peut être insérée dans une prise de courant polarisée que dans un sens. Si la fiche ne s'insère pas complètement dans la prise, inversez-la. Si elle ne s'insère toujours pas, demandez à un électricien qualifié d'installer la prise appropriée. Ne modifiez jamais la fiche.

Votre aspirateur est muni d'un protecteur thermique afin de couper le moteur en cas de surchauffe. Si cela se produit, arrêtez l'aspirateur et débranchez-le. Examinez le système d'évacuation, d'aspiration, le tuyau, le godet à poussière et le deuxième filtre pour détecter toute obstruction. Videz le godet à poussière et nettoyez les filtres. Au bout de 30 minutes, le moteur aura refroidi et l'aspirateur sera de nouveau prêt à être utilisé. **REMARQUE :** L'aspirateur doit demeurer à l'arrêt pendant la période de refroidissement de 30 minutes.

- Use extra care when cleaning on stairs.
- Do not use to pick up flammable or combustible liquids, such as gasoline, or use in areas where they may be present.
- Keep the vacuum cleaner on the floor. Only the hand-held vacuum cleaners may be set on furniture.
- Cleaner must be in the upright position to lift the rotating brush off the carpet when doing above floor cleaning.
- Do not use an extension cord with this vacuum cleaner.
- Store the vacuum cleaner indoors. Put the vacuum cleaner away after use to prevent tripping accidents.
- Using improper voltage may result in damage to the motor and possible injury to the user. Proper voltage is listed on the cleaner plate.
- Unplug before connecting Power Brush Tool.
- Do not use on pets.

## SAVE THESE INSTRUCTIONS

### WARNING:

To reduce the risk of electric shock, this appliance has a polarized plug (one blade is wider than the other). This plug will fit in a polarized outlet only one way. If the plug does not fit fully in the outlet, reverse the plug. If it still does not fit, contact a qualified electrician to install the proper outlet. Do not change the plug in any way.

Your cleaner contains a thermal protective device to shut off the motor to avoid overheating. If this happens, turn switch off and unplug the cleaner. Inspect the exhaust, inlet, and filters for any blockage. Empty the dirt container and clean filters. After approximately 30 minutes the motor will have cooled and the vacuum will be ready to use. **NOTE: the cleaner must remain unplugged during the 30 minute cooling period.**

## CONGRATULATIONS

You are now the proud owner of a Dirt Devil®. We trust your new purchase will bring you many years of satisfaction.

Our company has designed and developed this product with you in mind.

We are very proud of our products and hope that you are equally satisfied with their quality and performance.

Thank you for your support of Dirt Devil® products.  
Visit our website at [www.dirtdevil.com](http://www.dirtdevil.com)

## TABLE OF CONTENTS

Safety Instructions . . . . .	Page 2, 3
Features . . . . .	Page 5
How to Assemble . . . . .	Page 6
Body to Nozzle . . . . .	Page 6
Handle . . . . .	Page 6
Secure Back Hose . . . . .	Page 6
Tool Storage . . . . .	Page 6
Dirt Container . . . . .	Page 6
How To Operate . . . . .	Page 7, 8
Floor/Carpet Cleaning . . . . .	Page 7
Above Floor Cleaning . . . . .	Page 7, 8
Dirt Container & Filter: Removal & Replacement . . . . .	Page 8, 9
Belt or Brushroll: Removal & Replacement . . . . .	Page 10
Lightbulb: Removal & Replacement . . . . .	Page 11
General Maintenance . . . . .	Page 11
Troubleshooting Guide . . . . .	Page 12

## LIMITED WARRANTY

To the consumer, Royal Appliance Mfg. Co. warrants this vacuum cleaner to be free of defects in material or workmanship commencing upon the date of the original purchase. Refer to the data plate label on your vacuum cleaner for the length of warranty and save your original sales receipt to validate start of warranty period.

If the vacuum cleaner should become defective within the warranty period, we will repair or replace any defective parts free of charge. The complete machine must be delivered prepaid to any ROYAL® Authorized Sales & Warranty Service Station. Please include complete description of the problem, day of purchase, copy of original sales receipt and your name, address and telephone number. If you are not near a Warranty Station, call the factory for assistance at USA & Canada: 1-800-321-1134. Use only genuine Royal® replacement parts.

The warranty does not include unusual wear, damage resulting from accident or unreasonable use of the vacuum cleaner. This warranty does not cover brushes, bags, flat belts, filters and bulbs. This warranty does not cover unauthorized repairs. This warranty gives you specific legal rights and you may also have other rights (Other rights may vary from state to state in the USA).

**IMPORTANT: USE ONLY GENUINE ROYAL® REPLACEMENT PARTS.**  
**NOTE: TO REGISTER YOUR PRODUCT, RETURN YOUR WARRANTY CARD OR REGISTER ONLINE AT [WWW.DIRTDEVIL.COM](http://WWW.DIRTDEVIL.COM).**

## TABLE DES MATIÈRES

Instructions de sécurité . . . . .	Page 2, 3
Caractéristiques . . . . .	Page 5
Assemblage . . . . .	Page 6
Pour assembler le corps de l'appareil et le suceur . . . . .	Page 6
Poignée . . . . .	Page 6
Pour fixer le tuyau . . . . .	Page 6
Rangement des accessoires . . . . .	Page 6
Godet à poussière . . . . .	Page 6
Mode d'emploi . . . . .	Page 7, 8
Nettoyage du sol/des moquettes . . . . .	Page 7
Nettoyage au-dessus du sol . . . . .	Page 7, 8
Godet à poussière et filtre : Retrait et installation . . . . .	Page 8, 9
Courroie et rouleau-brosse : Retrait et installation . . . . .	Page 10
Ampoule : Retrait et installation . . . . .	Page 11
Entretien Général . . . . .	Page 11
Guide de dépannage . . . . .	Page 12

**FÉLICITATIONS !**  
Vous êtes désormais l'heureux propriétaire d'un Dirt Devil™. Nous sommes persuadés que cet appareil répondra à vos besoins pendant de nombreuses années.  
Nous avons conçu ce produit pour vous faciliter la vie.  
Nous sommes très fiers de nos produits et nous espérons que vous serez aussi satisfait que nous de leur qualité et de leur rendement.  
Merci d'utiliser les produits Dirt Devil™.  
Visitez notre site Web : [www.dirtdevil.com](http://www.dirtdevil.com)

## GARANTIE LIMITÉE

Royal Appliance Mfg. Co. garantit au consommateur que cet aspirateur est exempt de vice de matériau ou de fabrication à compter de sa date d'achat originale. Consultez la plaque signalétique de l'appareil pour déterminer la durée de la garantie et conservez votre reçu d'achat original pour justifier la date d'entrée en vigueur de la période de garantie.

L'appareil entier doit être envoyé quel point de vente ou de réparation sous garantie de ROYAL™. Veuillez inclure une description détaillée du problème, la date d'achat, une copie du reçu d'achat original ainsi que vos nom, adresse et numéro de téléphone. Si aucun centre de réparation ne se trouve dans votre région, communiquez avec l'usine au 1-800-321-1134, pour obtenir de l'aide au Canada et aux États-Unis. N'utilisez que les pièces de rechange Royal™.

La garantie ne couvre pas l'usure inhérente, les dommages causés par les accidents ou un usage abusif de l'appareil. Elle ne couvre pas non plus les brosses, les sacs, les courroies plates, les filtres et les ampoules. La garantie ne couvre pas les réparations non autorisées. La garantie vous accorde des droits précis, mais il se peut que vous ayez d'autres droits (ces derniers varient d'un État à un autre au sein des États-Unis).

**IMPORTANT : N'UTILISEZ QUE LES PIÈCES DE RECHANGE ROYAL® AUTHENTIQUES.**  
**REMARQUE : VOUS POUVEZ ENREGISTRER VOTRE PRODUIT EN LIGNE, SUR LE SITE [WWW.DIRTDEVIL.COM](http://WWW.DIRTDEVIL.COM), OU EN RENVOYANT VOTRE CARTE DE GARANTIE.**

# FEATURES

\*Offert sur quelques modèles seulement

- 1. Manche de la poignée
- 2. Poignée
- 3. Accessoire portatif à turbine\*
- 4. Tuyau
- 5. Loquet du godet à poussière
- 6. Godet à poussière transparent
- 7. Poignée de nettoyage des escaliers
- 8. Indicateur de vérification du système\*
- 9. Phare avant\*
- 10. Levier de réglage de la hauteur
- 11. Pare-choc

- 12. Rallonge
- 13. Suceur plat (dans la rallonge)
- 14. Attaches pour tuyau
- 15. Le Plumau \*
- 16. Poignée de transport
- 17. Cordon d'alimentation long
- 18. Roues
- 19. Pédale de dégageement de la poignée
- 20. Pédale marche/arrêt
- 21. Brosse à épousseter

ARRIÈRE

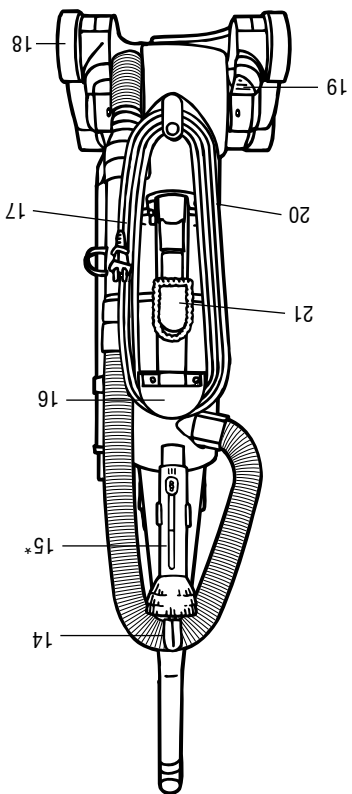

ARRIÈRE

AVANT

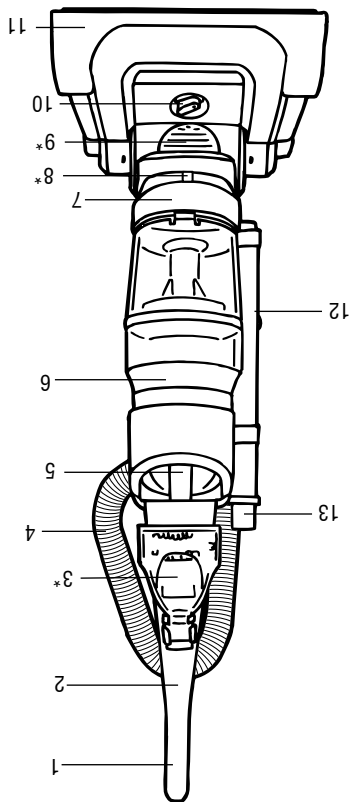

AVANT

FRONT

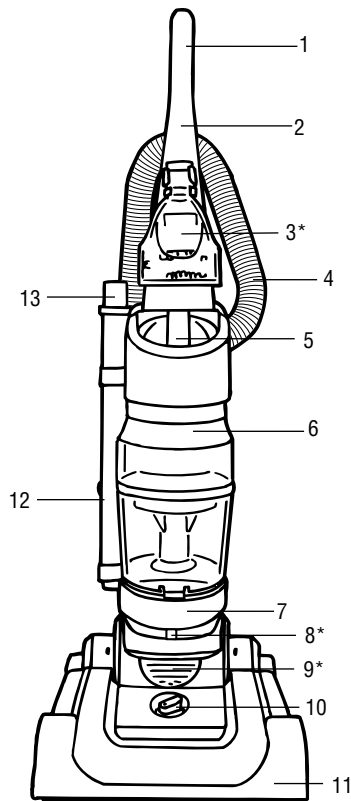

FRONT

- 1. Handle Grip
- 2. Handle
- 3. Powered Hand Tool\*
- 4. Hose
- 5. Dirt Container Release Button
- 6. Dirt Container
- 7. Stair Cleaning Handle
- 8. Performance Indicator\*
- 9. Headlight\*
- 10. Height Adjust Knob
- 11. Bumper

\*In Select Models Only

BACK

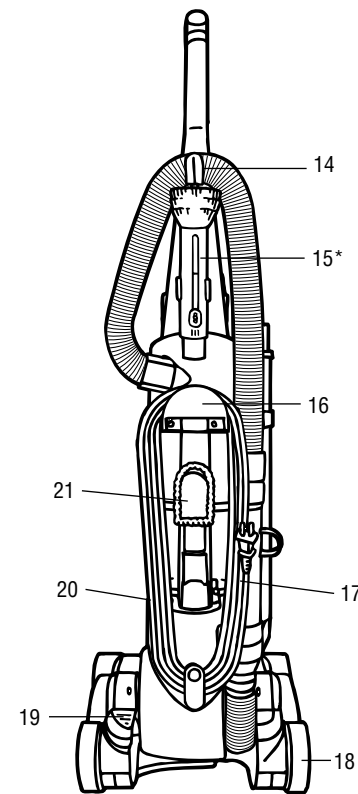

BACK

- 12. Extension Wand
- 13. Crevice Tool (inside extension wand)
- 14. Hose Clip
- 15. Feather Duster\*
- 16. Carry Handle
- 17. Long Power Cord
- 18. Wheels
- 19. Handle Release Pedal
- 20. On/Off Pedal
- 21. Dust Brush

# CARACTÉRISTIQUES

# HOW TO ASSEMBLE

TOOL REQUIRED: PHILLIPS OR FLAT HEAD SCREWDRIVER

## BODY TO NOZZLE

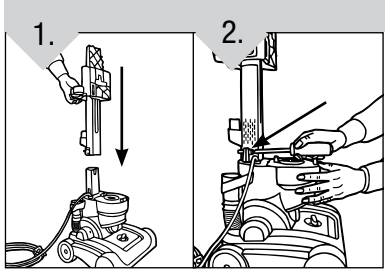

Slide the back panel onto base. To secure, insert shorter screw into the front of the back panel.

## HANDLE ASSEMBLY

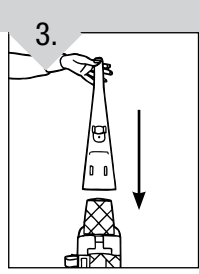

Place upper handle onto top of cleaner.

## FEATHER DUSTER\* CLIP

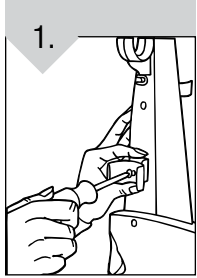

Insert longer screw into the **back** of the handle, through the feather duster clip and tighten, making sure the handle is secure.

\* In select models only

## SECURE BACK HOSE

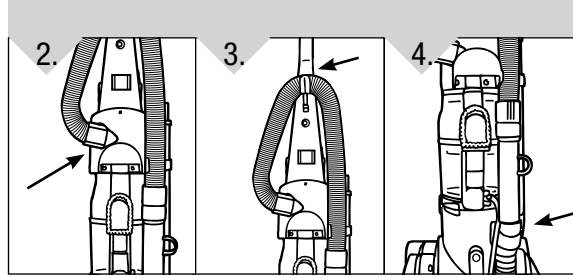

Slide end of hose into back of cleaner. Twist Clockwise to lock in place (Diagram 2). Wrap hose around back of hose caddy (Diagram 3). Push hose wand down into the right side of cleaner (Diagram 4).

## INSTALL DIRT CONTAINER

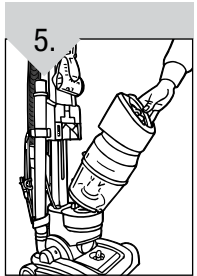

Set aligning tab on bottom of dirt container onto regular slot of cleaner, and push to snap into place.

## TOOL STORAGE

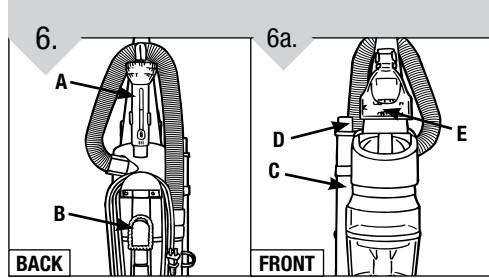

**Attach Tools:** Place feather duster into clip on back of the cleaner (A). Slide the dust brush (B) onto the post on the rear of the back panel with bristles facing out (Diagram 5). Slide the extension wand (C) / crevice tool (D) (stored outside of extension wand) through the ring on the front side of tool caddy. Clip Power Brush Tool (E) onto the front of the Power Brush Tool Caddy (Diagram 5a).

Comment fixer les accessoires: Placez la plumeau dans l'attache située à l'arrière de l'aspirateur (A). Glissez la brosse à épousseter (B) sur le taquet situé à l'arrière du panneau arrière, les poils tournés vers l'extérieur (diagramme 5). Glissez la rallonge (C) et le suceur (D) (rangé à l'extérieur de l'anneau situé à l'avant du support à accessoires. Accrochez la brosse électrique (E) à l'avant de son support (diagramme 5a).

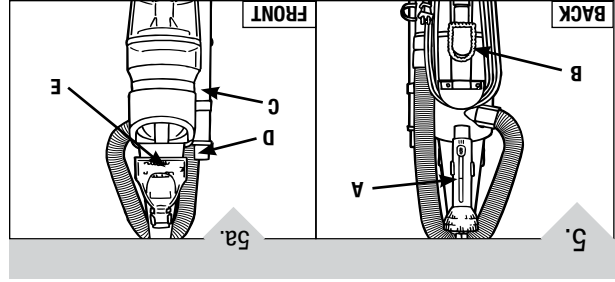

## RANGEMENT DES ACCESSOIRES

Insérez l'extrémité du tuyau à l'arrière de l'aspirateur. Tournez dans le sens horaire pour le verrouiller (Schéma 2). Enroulez le tuyau à l'arrière du support de tuyau (Schéma 3). Insérez la rallonge de tuyau sur le côté droit de l'aspirateur (Schéma 4).

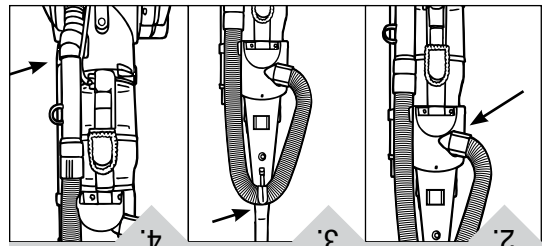

## POUR FIXER LE TUYAU

Mettez la poignée supérieure en haut de l'aspirateur.

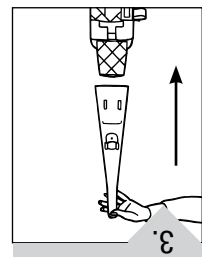

## ENSEMBLE POIGNÉE

Glissez le panneau arrière sur la base. Insérez la vis courte sur l'aspirateur.

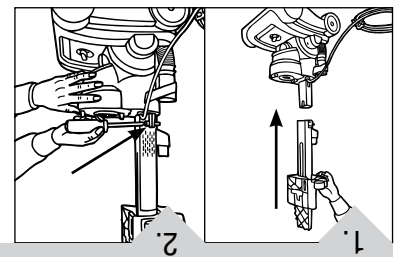

## ASSEMBLAGE DU SUCEUR SUR LE CORPS DE L'APPAREIL

OUTIL NÉCESSAIRE : TOURNEVIS À POINTE CRUCIFORME OU À TÊTE PLATE

Placez la languette de l'aspirateur, et appuyez rectangulaire située sur poussoir dans la fente au fond du godet à l'arrière de l'aspirateur (A). Glissez la brosse à épousseter (B) sur le taquet situé à l'arrière du panneau arrière, les poils tournés vers l'extérieur (diagramme 5). Glissez la rallonge (C) et le suceur (D) (rangé à l'extérieur de l'anneau situé à l'avant du support à accessoires. Accrochez la brosse électrique (E) à l'avant de son support (diagramme 5a).

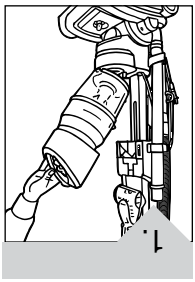

## INSTALLATION DU GODET À POUSSIÈRE

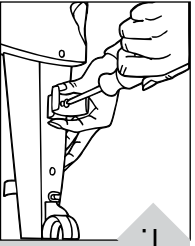

Insérez la vis longue dans l'arrière de la poignée en la faisant passer au travers de l'attache du plumeau, puis serrez, en vous assurant de fixer la fiche de la poignée solidement. \*Offert sur quelques modèles seulement.

## L'ATTACHE\* LE PLUMEAU\*

# ASSEMBLAGE

# UTILISATION DE L'APPAREIL

## LEVIER DE RÉGLAGE DE LA HAUTEUR

## DÉCLENCHEUR DU CORDON

Turnez le bouton de réglage de la hauteur de manière à correspondre à la surface à nettoyer. **IMPORTANT :** Pour faciliter le réglage, mettez l'aspirateur en position verticale.

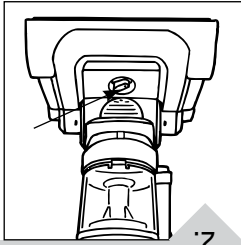

2.

**ATTENTION :** L'agitateur de la brosse continue à pivoter lorsque le tuyau est enlevé ou en marche tout le temps lorsque l'aspirateur fonctionne. *Gardez les cheveux, les vêtements amples, et toute partie du corps à l'écart de la zone de la brosse lorsque l'aspirateur est en marche.*  
L'aspirateur doit être en position verticale pour pouvoir lever la brosse rotative et nettoyer au-dessus du sol.

## PÉDALE DE DÉGAGEMENT DE LA POIGNÉE

## NETTOYAGE DU SOL/DES TAPIS

Déplacez la poignée et réglez-la à la position souhaitée lorsque vous rangez l'aspirateur. (b) faites-le fonctionner, et (c) appuyez sur la pédale de déclenchement de la poignée pour nettoyer sous les meubles.

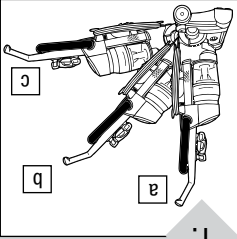

1.

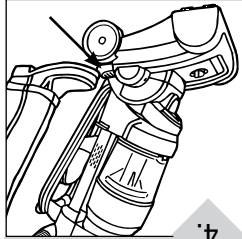

4.

Branchez le cordon dans l'aspirateur en marche en appuyant sur la pédale de marche située à l'arrière de l'aspirateur du côté gauche.

## ABOVE FLOOR CLEANING

Choisissez les accessoires selon vos besoins ou utilisez uniquement le tuyau. Insérez simplement les accessoires sur l'extrémité de la rallonge ou de la poignée du tuyau et appuyez fermement. Pour retirer un accessoire, tournez-le et retirez-le avec précaution.

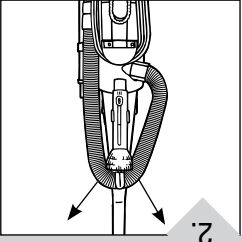

2.

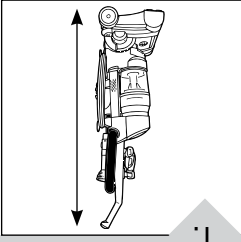

1.

Mettez l'aspirateur en position vertical pour lever la brosse. Retirez le tuyau du support à accessoires.

## LEVIER DE RÉGLAGE DE LA HAUTEUR

## DÉCLENCHEUR DU CORDON

Turnez le déclencheur du cordon pour faciliter l'enlèvement du cordon. Rangez le cordon dans le guide du cordon (voir caractéristiques) pas nûtre pendant l'utilisation.

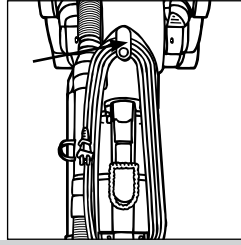

## ABOVE FLOOR CLEANING

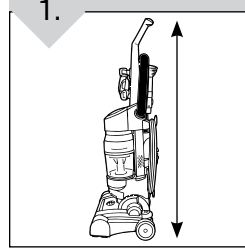

1.

Cleaner must be in its upright position to raise brushroll.

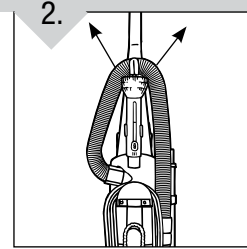

2.

Remove the hose from the tool caddy.

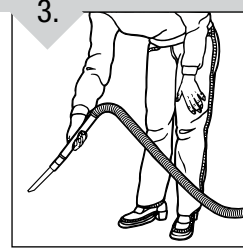

3.

wand or hose handle. To remove tool, twist and pull apart gently.

Choose any of the handy accessories or use the hose alone. Simply push the attachment firmly onto the end of the

## ON/OFF PEDAL

## HANDLE RELEASE PEDAL

## FLOOR/CARPET CLEANING

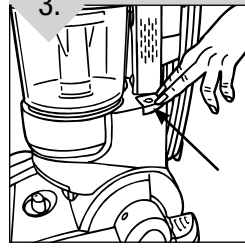

3.

Plug cord into electrical outlet. Turn cleaner on by depressing foot pedal located on the back left side of the cleaner.

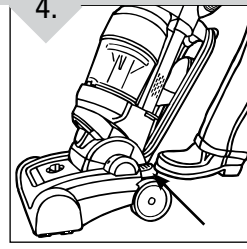

4.

To release handle, push the handle release pedal located on the lower left side of the cleaner.

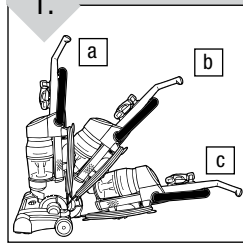

1.

pedal again to clean under furniture. **NOTE:** Rotating brush could cause area rug fringe to become tangled within cleaner. Use caution when vacuuming throw rugs with fringe.

Move the handle and adjust it to the desired position for (a) storing the upright, (b) operating the cleaner, and (c) de-press the handle release

# HOW TO OPERATE

## CORD RELEASE

## HEIGHT ADJUST LEVER

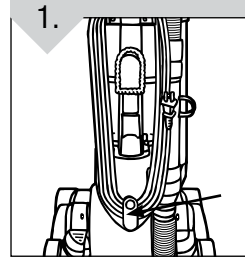

1.

Turn Quick Cord Release for easy cord removal. Store cord in cord guide (see Features - pg. 5) to keep out of the way while vacuuming.

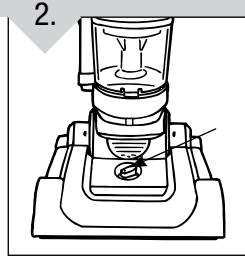

2.

Turn the height adjustment knob to match the surface being cleaned. **IMPORTANT:** For easiest adjustment, place cleaner in full upright position.

**CAUTION:** Brush agitator continues to rotate while hose is removed or in use and at all times while cleaner is on. Keep hair, loose clothing, fingers, and all parts of body away from brush area while cleaner is on.

Cleaner must be in the upright position to lift the rotation brush off the carpet when cleaning above the floor.



## HOW TO OPERATE: CONTINUED

### EXTENSION WAND

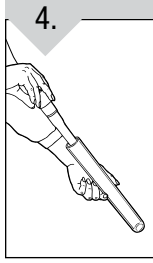

4. If additional length is needed, use the extension wand and crevice tool. Pull crevice tool out of extension wand. Use

extension wand and crevice tool together or separately.

### FEATHER DUSTER\*

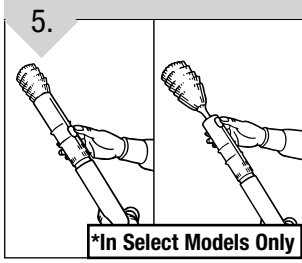

5. Attach the feather duster\* to the end of the hose or extension wand. Slide feathered end out.  
**\*In Select Models Only**

### CARRY HANDLE

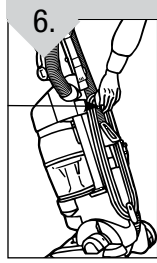

6. Use the carry handle on the back of the cleaner to move from room to room. **NOTE:** verify dirt cup is secured in place BEFORE lifting cleaner.

## DIRT CONTAINER & FILTER: REMOVAL & REPLACEMENT

**WARNING:** TO REDUCE THE RISK OF INJURY FROM MOVING PARTS - UNPLUG BEFORE SERVICING.

**NOTE:** Unplug cleaner before changing filter.

**NOTE:** For best performance, replace filter every 6 months.

**FILTER TYPE**  
**F27**

For F27 filter replacement, please visit our website at [www.dirtdevil.com](http://www.dirtdevil.com) to buy online or call customer service at 1-800-321-1134.

### EMPTY DIRT CONTAINER

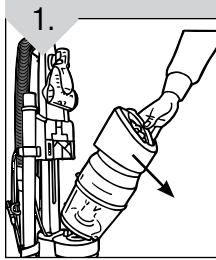

1. Press dirt container release button and remove dirt container from cleaner.



2. Hold dirt container over garbage can and press clean release dirt container button to empty. Snap dirt container bottom back into place after emptying.



### REMOVE FILTER CARTRIDGE

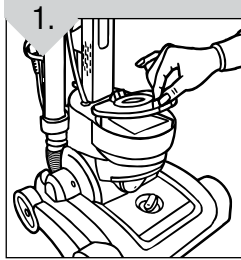

1. Click button on the base of the cleaner toward the outside edges to unlock filter cartridge.

### REMOVE FOAM FILTER

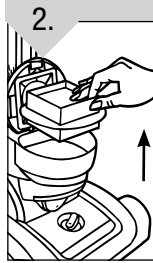

2. Lift filter cartridge out of base of cleaner.

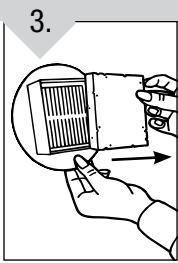

3. Remove foam filter from filter cartridge.

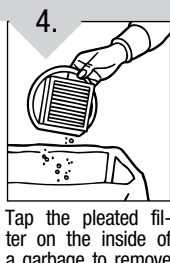

4. Tap the pleated filter on the inside of a garbage to remove excess dust and dirt from filter. Replace filter every 6 months.

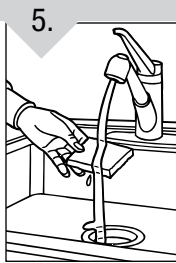

5. **CLEAN AND RINSE PLEATED FILTER**  
Hold filter under running water to rinse. DO NOT use soap/detergent. Tap excess water out of filter. **Allow filter to COMPLETELY DRY for at least 24 hours before replacing in filter cartridge.**

### CLEAN PLEATED FILTER

**\*Offert sur quelques modèles seulement**

Utiliser la poignée de transport pour transporter l'aspirateur d'une pièce à l'autre. **REMARQUE :** Vérifiez que le godet à poussière est fixé solidement AVANT de soulever l'aspirateur.



Fixez le plumbeau\* à l'extrémité du tuyau ou de la rallonge. Glissez l'extrémité portant le plumbeau pour le sortir.

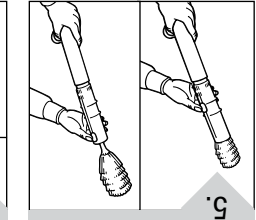

Si vous avez besoin d'une longueur supplémentaire, utilisez la rallonge et le suceur. Retirez le suceur plat de la rallonge. Utilisez la rallonge et le suceur plat ensemble ou séparément.



### DÉGAGEZ LA CARTOUCHE DE FILTRE

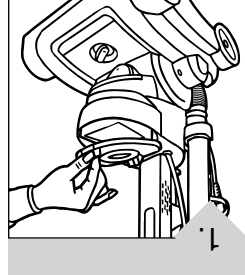

1. Enclenchez les boutons situés sur la base de l'aspirateur vers l'extérieur pour déverrouiller la cartouche du filtre.

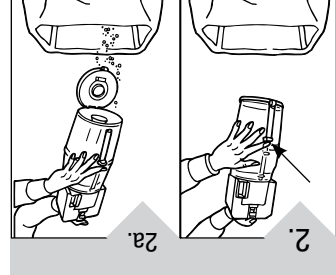

2. Tenez le godet à poussière au-dessus de la poubelle et appuyez sur le bouton de déchargement du godet à poussière pour le vider. Enclenchez de nouveau le godet à poussière après l'avoir vidé.

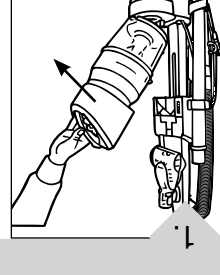

1. Appuyez sur le bouton de déchargement du godet à poussière et enlever le godet à poussière de l'aspirateur.

**F27**  
TYPE DE FILTRE  
Pour obtenir un filtre de remplacement veuillez appeler le 1-800-321-1134 ou visitez le site [www.dirtdevil.com](http://www.dirtdevil.com) pour connaître le centre de service le plus proche.

**REMARQUE :** Débranchez l'aspirateur avant de changer le filtre.  
**REMARQUE :** Pour un meilleur rendement, remplacez le filtre tous les 6 mois.

## GODET À POUSSIÈRE ET FILTRE : RETRAIT ET RÉINSTALLATION

**AVERTISSEMENT :** POUR ÉVITER DE VOUS BLESSER AVEC LES PIÈCES EN MOUVEMENT, DÉBRANCHEZ L'APPAREIL AVANT DE PROCÉDER À SON ENTRETIEN.

Fixez le plumbeau\* à l'extrémité du tuyau ou de la rallonge. Glissez l'extrémité portant le plumbeau pour le sortir.



**\*Offert sur quelques modèles seulement**

Utiliser la poignée de transport pour transporter l'aspirateur d'une pièce à l'autre. **REMARQUE :** Vérifiez que le godet à poussière est fixé solidement AVANT de soulever l'aspirateur.



Fixez le plumbeau\* à l'extrémité du tuyau ou de la rallonge. Glissez l'extrémité portant le plumbeau pour le sortir.

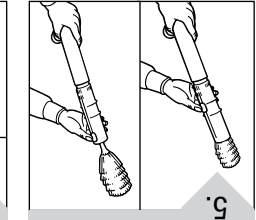

Si vous avez besoin d'une longueur supplémentaire, utilisez la rallonge et le suceur. Retirez le suceur plat de la rallonge. Utilisez la rallonge et le suceur plat ensemble ou séparément.



## UTILISATION DE L'APPAREIL : SUITE

LE PLUMBEAU\* POIGNÉE DE TRANSPORT

## NETTOYAGE DU FILTRE PLISSÉ

NETTOYAGE ET RINÇAGE DU FILTRE PLISSÉ  
Maintenir le filtre sous l'eau courante pour le rincer. NE PAS utiliser Tapoter le filtre pour enlever l'excès d'eau. Laisser le filtre SÉCHER COMPLETEMENT pendant au moins 24 heures avant de le réinsérer dans la cartouche de filtre.

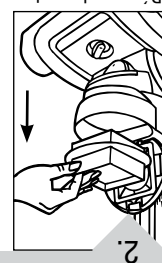
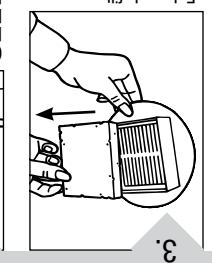
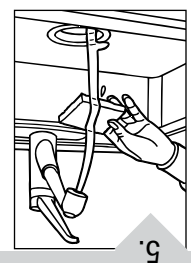

2. Appuyez sur le bouton de déchargement du godet à poussière et enlever le godet à poussière de l'aspirateur.

1. Enclenchez les boutons situés sur la base de l'aspirateur vers l'extérieur pour déverrouiller la cartouche du filtre.

2. Tenez le godet à poussière au-dessus de la poubelle et appuyez sur le bouton de déchargement du godet à poussière pour le vider. Enclenchez de nouveau le godet à poussière après l'avoir vidé.

3. Retirez le filtre mousse de la cartouche. Enlevez le filtre mousse de la cartouche.

4. Dégagez la cartouche du filtre de la base de l'aspirateur.

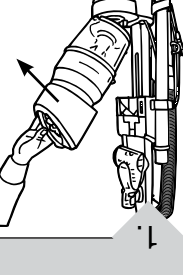
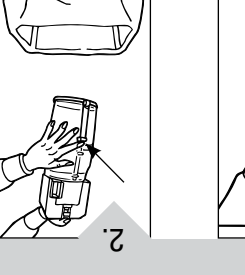
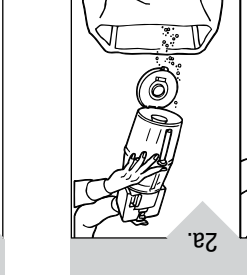
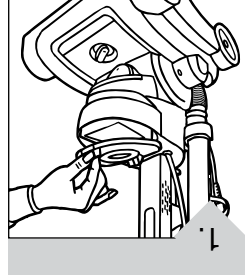

1. Enclenchez les boutons situés sur la base de l'aspirateur vers l'extérieur pour déverrouiller la cartouche du filtre.

2. Tenez le godet à poussière au-dessus de la poubelle et appuyez sur le bouton de déchargement du godet à poussière pour le vider. Enclenchez de nouveau le godet à poussière après l'avoir vidé.

3. Retirez le filtre mousse de la cartouche. Enlevez le filtre mousse de la cartouche.

4. Dégagez la cartouche du filtre de la base de l'aspirateur.



## GODET À POUSSIÈRE ET FILTRE : RETRAIT ET RÉINSTALLATION: SUITE

**NETTOYER LE FILTRE EN MOUSSE**      **REMETTRE LE FILTRE EN MOUSSE**      **REMETTRE LA CARTOUCHE DE FILTRE**

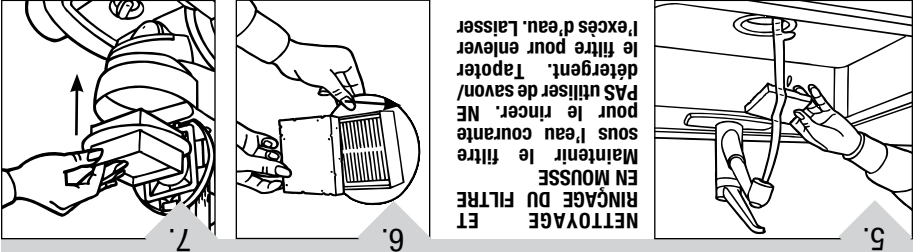

**NETTOYAGE ET RINÇAGE DU FILTRE EN MOUSSE**  
 Maintenir le filtre sous l'eau courante pour le rincer. NE PAS utiliser de savon/détergent. Tapoter le filtre pour enlever l'excès d'eau. Laisser le filtre sécher complètement pendant au moins 24 heures avant de le replacer dans la cartouche de filtre.

Remettez le filtre en mousse dans la cartouche de filtre sur la base de l'aspirateur. Remettez la cartouche

### COMMENT NETTOYER LE TUBE DIRECTIONNEL

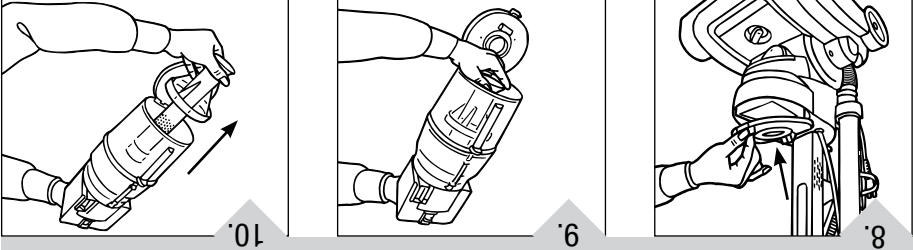

Dégagez les tubes directionnels et nettoyez-les avec un chiffon humide.

### INDICATEUR DE VÉRIFICATION DU SYSTÈME\*

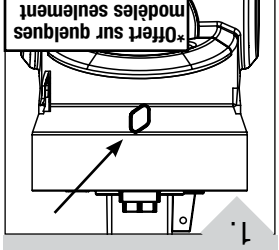

L'indicateur de vérification du système\* vous informe des problèmes possibles liés au rendement du système. Consulter la section Dépannage pour connaître les causes possibles et les solutions.

**\*ENTRETIEN RÉGULIER :** À chaque fois que vous videz le godet à poussière, nettoyez le filtre. Cogniez le filtre fermement contre l'intérieur d'une poubelle jusqu'à ce que la poussière cesse de s'en élever. (Le filtre se décolore après son utilisation, ceci n'affectera pas son rendement.) Ne brossez pas le filtre. Les instructions de nettoyage peuvent varier selon les conditions de saleté. Dans certains cas, il sera nécessaire de nettoyer plus ou moins le filtre.

## DIRT CONTAINER & FILTER REMOVAL & REPLACEMENT: CONTINUED

### CLEAN FOAM FILTER

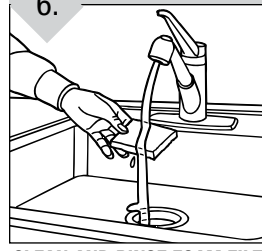

**CLEAN AND RINSE FOAM FILTER**  
 Hold filter under running water to rinse. DO NOT use soap/detergent. Tap excess water out of filter. **Allow filter to COMPLETELY DRY** for at least 24 hours before replacing in filter cartridge.

### REPLACE FILTER CARTRIDGE

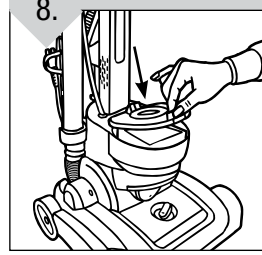

Click button back into place to lock filter cartridge in base of cleaner.

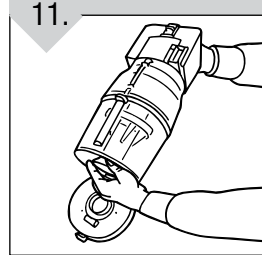

Dry and return the Air Director to the dirt container. Rotate 1/4 turn clockwise to lock in place.

### REPLACE FOAM FILTER

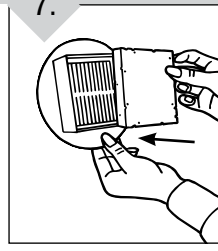

Return foam filter to filter cartridge.

### TO CLEAN THE AIR DIRECTOR

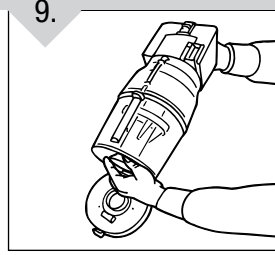

To remove Air Director, rotate 1/4 turn counterclockwise.

### REPLACE DIRT CONTAINER

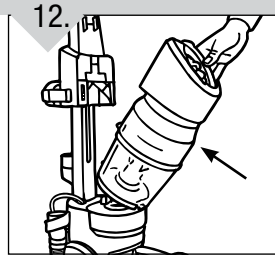

Return dirt container to cleaner. (See Page 7, Install Dirt Container).

### REPLACE FILTER CARTRIDGE

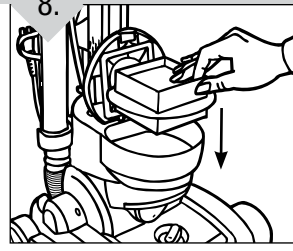

Return filter cartridge to base of cleaner.

### PERFORMANCE INDICATOR\*

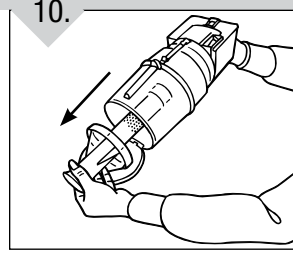

To remove Air Director, rotate 1/4 turn counterclockwise.

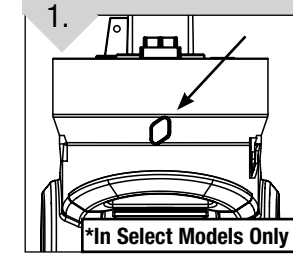

The Performance Indicator\* will notify you to possible system performance issues. Please go to Troubleshooting section for possible causes and solutions.

**\*REGULAR MAINTENANCE:** Each time the dirt container is emptied, the filter should be cleaned. Tap the filter firmly against the inside of a trash can until the dirt stops falling from the filter. (Filter will be discolored after use, this will not affect the filter's performance.) Do not brush the filter. The cleaning instructions may vary depending on the dirt conditions. In some cases, more or less cleaning of the filter may be required.

# BELT OR BRUSHROLL: REMOVAL & REPLACEMENT

TOOL REQUIRED: PHILLIPS OR FLATHEAD SCREWDRIVER

**WARNING:** TO REDUCE THE RISK OF INJURY FROM MOVING PARTS - UNPLUG CLEANER BEFORE CHANGING BELT OR BRUSHROLL.

BELT STYLE

**22**

For Belt Style 22 replacement, please visit our website at [www.dirtdevil.com](http://www.dirtdevil.com) to buy online or call customer service at 1-800-321-1134.

## TO REMOVE BELT

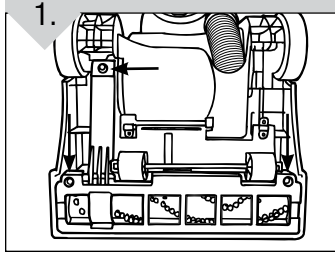

Lay cleaner flat and flip cleaner to expose nozzle base. Base should lay flat and face up. To remove nozzle guard, use Phillips screwdriver to remove the three (3) screws. Arrows show location of screws.

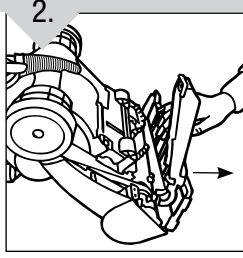

Pull and lift nozzle guard off.

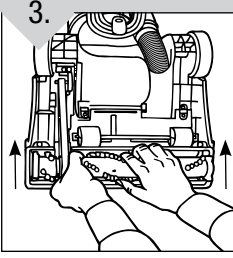

Lift and remove brushroll. Dispose of old belt.

## TO REPLACE BELT OR BRUSHROLL

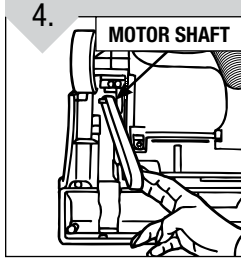

Slide belt onto motorshaft.

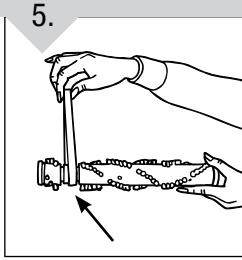

Place new belt in area of brushroll without bristles.

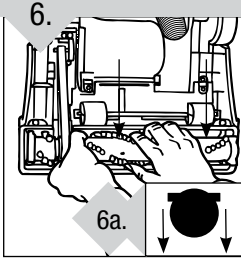

With new belt in place, pull and slide brushroll into nozzle making sure that the brushroll end caps are in the correct orientation (6a inset). Rotate brushroll manually to make sure belt is properly aligned.

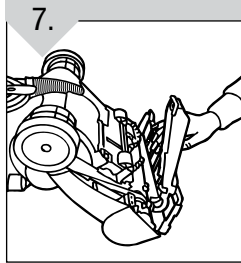

Reattach nozzle guard.

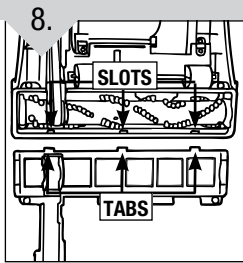

Secure by aligning the three (3) tabs in the base slots.

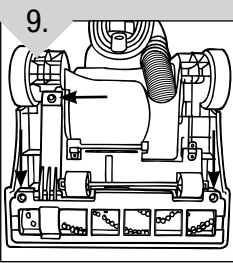

Replace all three (3) screws to secure nozzle guard.

# COURROIE OU ROULEAU-BROSSE : RETRAIT ET REINSTALLATION

OUTIL NÉCESSAIRE : TOURNEVIS À POINTE CRUCIFORME  
**AVERTISSEMENT :** POUR ÉVITER DE VOUS BLESSER AVEC LES PIÈCES EN MOUVEMENT, DÉBRANCHEZ L'APPAREIL AVANT DE REMPLACER LA COURROIE OU LE ROULEAU-BROSSE.

Pour remplacer la courroie modèle 22, veuillez appeler le 1-800-321-1134 ou visiter notre site à [www.dirtdevil.com](http://www.dirtdevil.com) pour connaître le revendeur le plus proche.

**22**

MODÈLE DE COURROIE

## POUR ENLEVER LA COURROIE

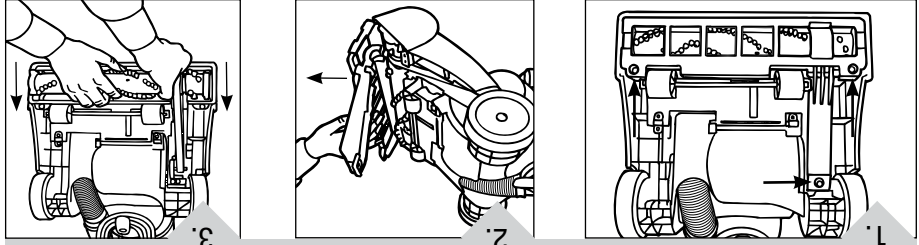

1. Posez l'aspirateur à plat retournez-le pour exposer la base du suceur. La base doit être à plat et tournée vers le haut. Pour enlever le dispositif de protection du suceur, utilisez un tournevis à pointe cruciforme pour dévisser les trois (3) vis. Les flèches indiquent l'emplacement des vis.

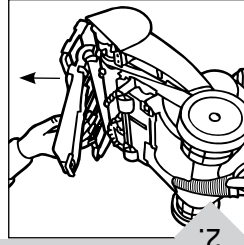

2. Tirez et soulevez le dispositif de protection du suceur.

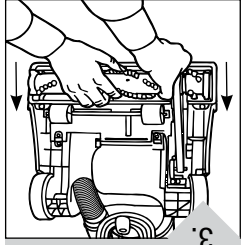

3. Une fois la nouvelle courroie installée, tirez, tenez et glissez le rouleau-brosse dans le suceur en veillant à ce que les extrémités du rouleau-brosse soient orientées correctement (illustration 6a). Faites pivoter le rouleau-brosse à la main pour vous assurer que la courroie est alignée correctement. Brosse n'ayant pas de crins.

## POUR REMPLACER LA COURROIE OU LE ROULEAU-BROSSE

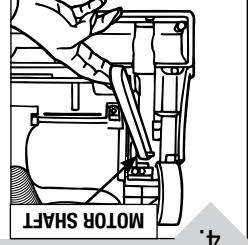

4. Glissez la courroie sur l'arbre de moteur.

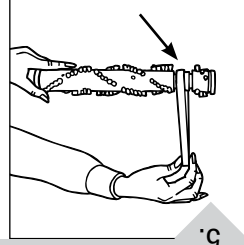

5. Placez la nouvelle courroie dans la partie du rouleau-brosse n'ayant pas de crins.

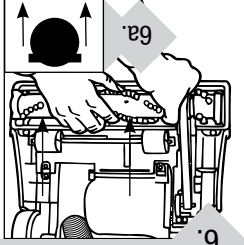

6. Soulevez et enlevez le rouleau-brosse utilisé. Jetez la courroie usagée. Les flèches indiquent l'emplacement des vis. Tirez, tenez et glissez le rouleau-brosse dans le suceur en veillant à ce que les extrémités du rouleau-brosse soient orientées correctement (illustration 6a). Faites pivoter le rouleau-brosse à la main pour vous assurer que la courroie est alignée correctement.

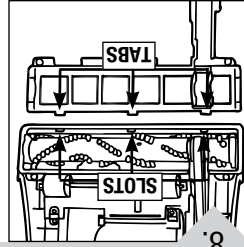

7. Fixez-le en alignant les trois (3) languettes sur les encoches de la base.

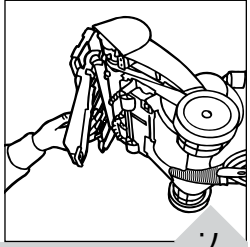

8. Remettez en place le dispositif de protection du suceur.

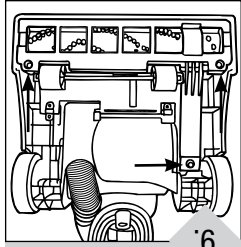

9. Remettez les trois (3) vis pour fixer le dispositif de protection du suceur.

## AMPOULE : RETRAIT ET REINSTALLATION\*

OUTIL NÉCESSAIRE : TOURNÉVIS À TÊTE PLATE  
 AVERTISSEMENT : POUR RÉDUIRE LE RISQUE DE CHOC ÉLECTRIQUE : DÉBRANCHEZ L'ASPIRATEUR AVANT D'ENLEVER ET DE REMPLACER L'AMPOULE.  
 Cet aspirateur utilise une ampoule automobile courante : n° 906, 13,0 volts. Pour acheter une ampoule composez le 1-800-321-1134 ou contactez votre magasin de pièces automobiles.

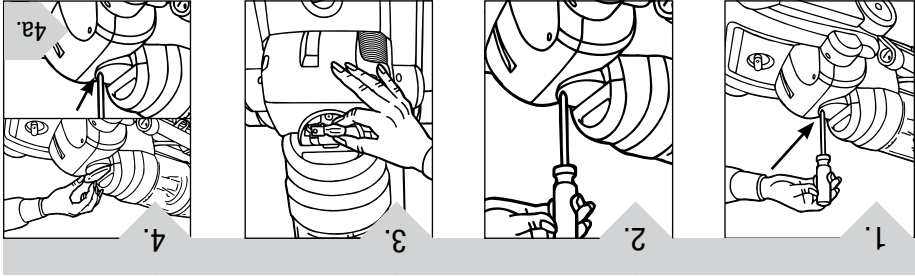

Basculez la poignée de l'aspirateur. Enlevez la lampe. Enlevez le verre. Au moyen d'un tourne-vis à tête plate, ouvrez la sortie de la douille. Ne tirez sur l'ampoule pour la sortir de la douille. Remettez le verre de la lampe en place (Schéma 4a). Fixez le verre de la lampe en remettant l'une des vis (Schéma 4a).

## ENTRETIEN GÉNÉRAL

AVERTISSEMENT : POUR RÉDUIRE LE RISQUE DE LÉSION À CAUSE DE PIÈCES EN MOUVEMENT, DÉBRANCHEZ L'APPAREIL AVANT DE FAIRE SON ENTRETIEN.

### POUR ENLEVER LES SALETÉS / TUYAU POUR ENLEVER LA SALETÉ/ DISPOSITIF DE PROTECTION DU SUCUR

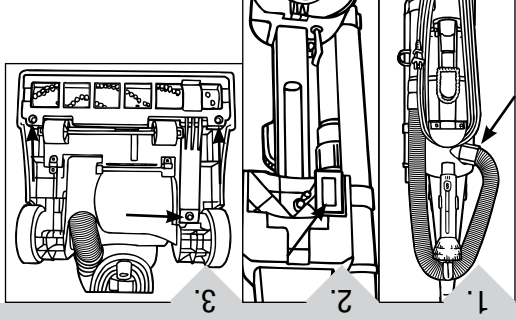

1. Vérifiez si le godet à poussière est plein, videz-le si nécessaire.  
 2. Branchez l'aspirateur et vérifiez s'il se produit une aspiration à l'extrémité du tuyau. Si l'aspiration se produit à l'extrémité du tuyau, passez à Schéma 4. Si le tuyau n'aspire pas, suivez les instructions ci-après : 1. Déroulez soigneusement le tuyau du support. Dégagez l'obstruction. Vérifiez la partie courbe du tuyau (près de la brosse à épousseter) et dégagez l'obstruction (Schéma 1). 2. Enlevez le godet à poussière (page 9) et vérifiez l'orifice d'admission du godet à poussière situé sur l'aspirateur (Schéma 2).  
 3. Enlevez le dispositif de protection du sucour (Schéma 3) en enlevant les trois (3) vis. Dégagez l'obstruction.

### POUR ENLEVER LES SALETÉS/ACCESSOIRE PORTATIF À AIR COMPRIMÉ\*

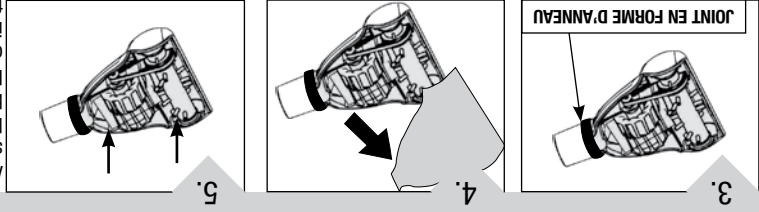

Mettre l'accessoire porté à air comprimé à l'envers et glisser le joint torqué pour l'enlever.  
 Faire pivoter le compartiment inférieur et enlever le bouchon de saleté.  
 \* Offert sur quelques modèles seulement

## LIGHTBULB: REMOVAL & REPLACEMENT\*

TOOL REQUIRED: FLATHEAD AND PHILLIPS SCREWDRIVER

**WARNING:** TO REDUCE THE RISK OF ELECTRIC SHOCK - UNPLUG CLEANER BEFORE REMOVING OR REPLACING LIGHTBULB.

This cleaner uses a common automotive lamp #906, 13.0 volts. For bulb replacement call 1-800-321-1134 or visit your local auto parts store.

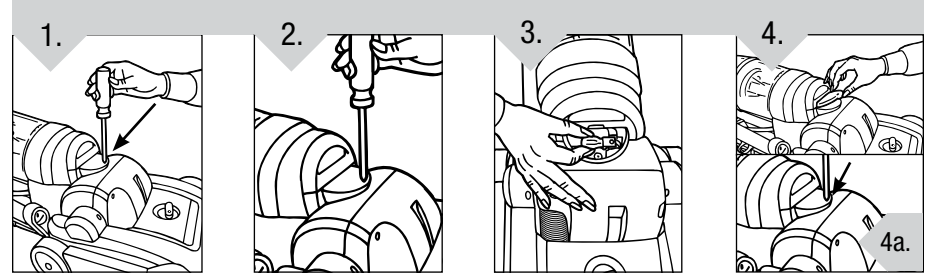

Lean cleaner handle back. Remove the one (1) screw.

Using the end of a Flathead screwdriver, gently pop open the lens. Remove lens.

Pull bulb out of socket. Do NOT twist. Gently push bulb into socket to replace.

Snap lens back into place (Diagram 4) Secure the headlight lens by replacing the one screw (Diagram 4a).

\* In Select Models Only

## GENERAL MAINTENANCE

**WARNING:** TO REDUCE THE RISK OF INJURY FROM MOVING PARTS - UNPLUG BEFORE SERVICING.

### DEBRIS REMOVAL/ HOSE

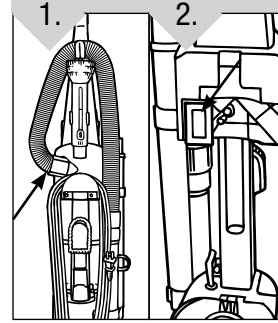

### DEBRIS REMOVAL/ NOZZLE GUARD

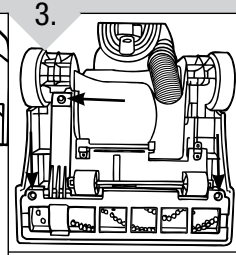

1. Check to see if dirt container is full; empty if needed.
2. Plug cleaner in and check to see if there is any suction at end of hose. If there is **suction** at end of hose, move on to Diagram 4. If there is **no suction** at the end of hose, follow these steps: 1. Unwrap hose from caddy. Remove obstruction. Check hose curve (near dust brush) and remove obstruction (Diagram 1). 2. Remove dirt container (Pg. 9) and check dirt container inlet located on cleaner (Diagram 2).
3. Remove nozzle guard (see Diagram 3) by removing the three (3) screws. Remove obstruction.

### DEBRIS REMOVAL/AIR POWERED HAND TOOL\*

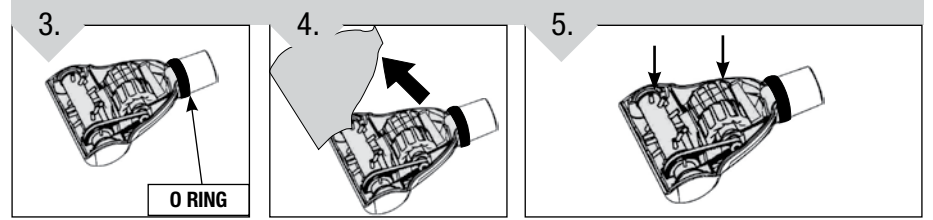

Turn the Air Powered Hand Tool\* over and slide off the O-ring.

Pivot lower housing and remove clog.

To reassemble, be sure tabs are engaged. Pivot the lower housing closed. Slip the O-ring into the groove at the neck of the Air Powered Hand Tool\* to complete reassembly.

\* In Select Models Only



## TROUBLESHOOTING GUIDE

**WARNING: TO REDUCE RISK OF PERSONAL INJURY - UNPLUG CLEANER BEFORE SERVICING**

PROBLEM	POSSIBLE REASON	POSSIBLE SOLUTION
<b>Cleaner won't run</b>	1. Power cord not firmly plugged into outlet.	1. Plug unit in firmly.
	2. Blown fuse or tripped breaker.	2. Check fuse or breaker in home. Replace fuse/reset breaker.
	3. Needs service.	3. Take to service center or call 1-800-321-1134.
	4. Thermal Protector activated.	4. Allow cleaner to cool .
<b>Cleaner won't pick up or low suction</b>  <b>Performance Indicator* light has turned red</b>	1. Dirt container not installed correctly.	1. Review dirt container removal and replacement.
	2. Dirt container full.	2. Empty dirt container.
	3. Brushroll worn.	3. Replace brushroll.
	4. Broken or worn belt.	3. Replace belt.
	5. Clogged filter.	5. Remove filter and clean.
	6. Nozzle/dirt passage hose clogged.	6. Remove lower hose; remove obstruction .
	7. Carpet height setting is incorrect.	7. Set carpet height adjustment to appropriate setting for carpet being cleaned.
<b>Dust escaping from cleaner</b>	1. Dirt container full.	1. Empty dirt container.
	2. Dirt container not installed correctly.	2. Review dirt container removal & replacement.
	3. Hose not installed correctly.	3. Review hose installation.
	4. Filter not installed completely.	4. Review filter removal & replacement.
<b>Cleaner tools won't pick-up</b>	1. Hose clogged.	1. Remove hose and tools; remove obstruction.
	2. Dirt container full.	2. Empty dirt container.
	3. Clogged filter.	3. Clean filter.
<b>Headlight* not working</b>	1. Bulb burnt out.	1. Replace bulb.
	2. Loose electrical wires.	2. Call 1-800-321-1134 for nearest authorized Royal® dealer.
<b>Cleaner is difficult to push or won't move forward</b>	1. Carpet height setting is incorrect.	1. Set carpet height adjust lever to appropriate setting for carpet being cleaned.

**ANY OTHER SERVICING SHOULD BE DONE BY AN AUTHORIZED SERVICE REPRESENTATIVE  
CUSTOMER SERVICE (1-800-321-1134)**

In the event that further assistance is required, see your Yellow Pages for an authorized Royal® Dealer or visit our website at [www.dirtdevil.com](http://www.dirtdevil.com). Costs of any transportation to and from any place of repair are to be paid by the owner. The service parts used in this unit are easily replaced and readily available from an authorized Royal® Dealer or retailer. Always identify your cleaner by the model number and manufacturing code when requesting information or ordering replacement parts. (The model number appears on the bottom of the cleaner.)

bas de l'appareil).  
demandez des informations ou que vous commandez des pièces de rechange. (Le numéro de modèle figure au  
Royal® autorisés. Identifiez toujours l'aspirateur par le numéro du modèle et le code de fabrication lorsque vous  
dans cet appareil peuvent facilement être remplacées et sont disponibles auprès des dépositaires ou revendeurs  
effectuées les réparations doivent être défrayées par le propriétaire de l'appareil. Les pièces réparables utilisées  
ou visitez notre site Web, [www.dirtdevil.com](http://www.dirtdevil.com). Les coûts de transport aller-retour à partir de l'endroit où sont  
Pour toute aide supplémentaire, consultez les Pages Jaunes afin de connaître les dépositaires Royal® autorisés

**SERVICE À LA CLIENTÈLE : (1-800-321-1134)**  
**TOUT AUTRE ENTRETIEN DOIT ÊTRE EFFECTUÉ PAR UN REPRÉSENTANT AUTORISÉ**

PROBLEME	CAUSE POSSIBLE	SOLUTION POSSIBLE
<b>L'appareil ne fonctionne pas</b>	1. La fiche du cordon d'alimentation n'est pas bien insérée dans la prise de courant. 2. Un fusible est grillé ou le disjoncteur le fusible ou réenclochez le disjoncteur. 3. L'appareil doit être entretenu. 4. Laissez refroidir l'aspirateur.	1. Branchez fermement le cordon d'alimentation. 2. Vérifiez le fusible ou le disjoncteur. Remplacez le fusible ou réenclochez le disjoncteur. 3. Apportez l'appareil au centre de réparation ou téléphonez au 1-800-321-1134. 4. Le protecteur thermique se réinitialisera.
<b>L'appareil n'aspire pas ou n'a qu'une faible suction</b>	1. Le godet à poussière n'est pas installé correctement. 2. Godet à poussière plein. 3. Le rouleau-brosse est usé. 4. La courroie est cassée ou usée. 5. Le filtre est obstrué. 6. Le sucrot ou le tuyau d'aspiration est obstrué. 7. Mauvais réglage de la hauteur de l'appareil.	1. Revoir l'enlèvement et la réinstallation du godet à poussière. 2. Vider le godet à poussière. 3. Changez le rouleau brosse. 4. Changez la courroie. 5. Retirez le filtre et nettoyez-le. 6. Enlevez le tuyau inférieur, dégagez l'obstruction. 7. Réglez la hauteur de l'appareil pour l'épaisseur du tapis à nettoyer.
<b>La lumière de vérification du système* est rouge</b>	1. Godet à poussière plein. 2. Le godet à poussière n'est pas installé correctement. 3. Le tuyau n'est pas installé correctement. 4. Le filtre n'est pas installé complètement.	1. Vider le godet à poussière. 2. Revoir l'enlèvement et la réinstallation du godet à poussière. 3. Consultez à nouveau la section sur l'installation du tuyau. 4. Consultez à nouveau la section sur l'installation du filtre.
<b>Les accessoires n'aspirent pas la poussière</b>	1. Le tuyau est obstrué. 2. Godet à poussière plein. 3. Filtre obstrué.	1. Enlevez le tuyau et les accessoires, dégager les obstructions. 2. Vider le godet à poussière. 3. Nettoyer le filtre.
<b>La lumière avant ne fonctionne pas*</b>	1. L'ampoule est brûlée.	1. Changer l'ampoule.
<b>ne fonctionne pas*</b>	2. Les fils électriques sont lâches.	1. Appeler le 1-800-321-1134 pour connaître le dépositaire Royal® le plus proche. 2. Appeler le 1-800-321-1134 pour connaître le dépositaire Royal® le plus proche.
<b>L'aspirateur est difficile à pousser ou refuse d'avancer</b>	1. Mauvais réglage de la hauteur de l'appareil.	1. Réglez la hauteur de l'appareil pour l'épaisseur du tapis à nettoyer .

**AVERTISSEMENT : POUR RÉDUIRE LE RISQUE DE SE BLESSER, DÉBRANCHER L'ASPIRATEUR AVANT LE SERVICE**

## GUIDE DE DÉPANNAGE

## GUIDE DE DÉPANNAGE

**ADVERTENCIA:** PARA REDUCIR EL RIESGO DE LESIONES PERSONALES - DESCONECTE LA ASPIRADORA ANTES DE DARLE SERVICIO.

PROBLEMA	POSIBLE CAUSA	SOLUCIÓN POSIBLE
<b>La aspiradora no funciona</b>	1. El cordón eléctrico no está bien conectado en la toma de corriente.	1. Conecte la unidad con firmeza.
	2. Fusible quemado o interruptor desconectado.	2. Revise el fusible o el interruptor en casa. Reemplace el fusible / reajuste el interruptor.
	3. Necesita servicio.	3. Llévela al centro de servicio o llame al 1-800-321-1134.
	4. Protector térmico activado.	4. Esto reajustará el protector.
<b>La aspiradora no aspira o la succión es muy débil</b>  <b>La luz del indicador de rendimiento* se ha iluminado en rojo</b>	1. El recipiente de polvo no está instalado correctamente.	1. Revise la forma de retiro y reemplazo del recipiente de polvo.
	2. El recipiente de polvo está lleno.	2. Vacíe el recipiente de polvo.
	3. Cepillo giratorio desgastado.	3. Reemplace el cepillo giratorio.
	4. Banda rota o desgastada.	4. Reemplace la banda.
	5. Filtro tapado.	5. Retire y limpie el filtro.
	6. Está tapada la boquilla / manguera de paso de polvo.	6. Retire la manguera inferior; retire la obstrucción.
	7. Ajuste incorrecto de la altura de alfombra.	7. Mueva la palanca de ajuste de altura de alfombra a un nivel apropiado para la alfombra que se esté limpiando.
<b>Polvo escapando de la aspiradora</b>	1. El recipiente de polvo está lleno.	1. Vacíe el recipiente de polvo.
	2. El recipiente de polvo no está instalado correctamente.	2. Revise la forma de retiro y reemplazo del recipiente de polvo.
	3. La manguera no está instalada correctamente.	3. Revise la instalación de la manguera.
	4. El filtro no está instalado completamente.	4. Revise la forma de retiro y reemplazo del filtro.
<b>Los accesorios de la aspiradora no recogen</b>	1. Manguera tapada.	1. Retire la manguera y los accesorios; retire la obstrucción.
	2. El recipiente de polvo está lleno.	2. Vacíe el recipiente de polvo.
	3. Filtro tapado.	3. Limpie el filtro.
<b>La luz frontal no funciona*</b>	1. Foco fundido.	1. Reemplace el foco.
	2. Cables eléctricos sueltos.	2. Llame al 1-800-321-1134 para encontrar al Distribuidor Royal® más cercano a su domicilio.
<b>Es difícil empujar la aspiradora o no se mueve hacia delante</b>	1. Ajuste incorrecto de la altura de alfombra.	1. Mueva la palanca de ajuste de altura de alfombra a un nivel apropiado para la alfombra que se esté limpiando.

**CUALQUIER OTRO SERVICIO DEBE SER REALIZADO POR UN REPRESENTANTE AUTORIZADO DE SERVICIO SERVICIO AL CLIENTE (1-800-321-1134)**

En caso de necesitar más ayuda, consulte las Páginas Amarillas para encontrar a un Distribuidor Autorizado Royal® o visite nuestro sitio Web en [www.dirtdevil.com](http://www.dirtdevil.com). Los costos de transporte hacia y desde el sitio de reparación serán pagados por el propietario. Las partes de repuesto utilizadas en esta unidad son de reemplazo fácil y están disponibles a través de un Distribuidor Autorizado Royal® o en otras tiendas. Siempre identifique su aspiradora por medio del número de modelo y el código de fabricación cuando pida información u ordene partes de repuesto. (El número de modelo aparece en la parte posterior de la aspiradora).

E12



## MANUAL DEL PROPIETARIO

Instrucciones de Funcionamiento y Servicio

Encuentre piezas de repuesto  
**GENUINAS** en  
[www.dirtdevil.com](http://www.dirtdevil.com)

Esta aspiradora usa  
las siguientes piezas:

<b>ESTILO DE BANDA</b>	<b>22</b>
<b>TIPO DE FILTRO</b>	<b>F27</b>

- Por favor lea estas instrucciones con cuidado antes de usar su aspiradora.
- Permítanos ayudarle a ensamblar su aspiradora o a contestar sus preguntas, llame al:

**1-800-321-1134**  
**(EE.UU. y Canadá)**  
[www.dirtdevil.com](http://www.dirtdevil.com)



### ADVERTENCIA:

**El ensamble de la aspiradora puede incluir partes pequeñas. Las partes pequeñas pueden presentar riesgo de ahogamiento.**

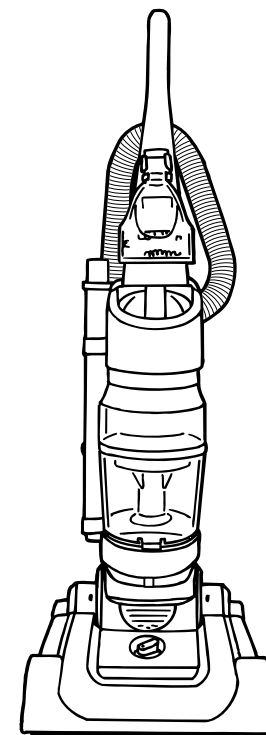

### Registro de Garantía

- En línea en: [www.dirtdevil.com](http://www.dirtdevil.com)
- Dirección: Royal Appliance Mfg.  
7005 Cochran Rd.  
Glenwillow, Ohio 44139

Para tener una referencia rápida, anote por favor la información de su aspiradora aquí.

**No. de Modelo:** \_\_\_\_\_

**Código del Fabricante:** \_\_\_\_\_

(El código del fabricante aparece en la parte posterior e inferior de la aspiradora)

**ESTA ASPIRADORA ESTÁ DISEÑADA PARA USO DOMÉSTICO SOLAMENTE.**  
**INSTRUCCIONES DE SEGURIDAD IMPORTANTES**

Cuando use un electrodoméstico se deben seguir siempre las precauciones básicas, incluyendo las siguientes:

- **LEA TODAS LAS INSTRUCCIONES ANTES DE USAR ESTE APARATO.**
- **SIEMPRE SIGA ESTAS INSTRUCCIONES DE SEGURIDAD.**
- **PONGA LA ASPIRADORA EN POSICIÓN VERTICAL CUANDO USE LA MANGUERA Y LOS ACCESORIOS.**
- **NO DEJE LA ASPIRADORA SIN VIGILANCIA CUANDO ESTÉ CONECTADA.**
- **REVISE CON FRECUENCIA LOS FILTROS PARA LIMPIARLOS O REEMPLAZARLOS.**
- **ADVERTENCIA: NO UTILICE OBJETOS CON FILO PARA LIMPIAR LA MANGUERA, DEBIDO A QUE PUEDEN CAUSAR DAÑO.**
- **DE VEZ EN CUANDO RETIRE EL CEPILLO Y LIMPIE LOS RESIDUOS DE LAS TAPAS FINALES PARA PERMITIR LA ROTACIÓN UNIFORME DEL CEPILLO.**
- **ADVERTENCIA: LOS CORDONES, ALAMBRES Y/O CABLES SUMINISTRADOS CON ESTE PRODUCTO CONTIENEN PRODUCTOS QUÍMICOS QUE INCLUYEN PLOMO O COMPUESTOS DE PLOMO ACERCA DE LOS CUALES SE HA SABIDO EN EL ESTADO DE CALIFORNIA, PRODUCEN CÁNCER, DEFECTOS DE NACIMIENTO U OTROS DAÑOS REPRODUCTIVOS. LÁVESE LAS MANOS DESPUÉS DE SU USO.**

**ADVERTENCIA: PARA REDUCIR EL RIESGO DE INCENDIO, CHOQUE ELÉCTRICO O LESIONES:**

- No deje solo el aparato cuando esté conectado. Desconéctelo de la toma de corriente cuando no lo use y antes de darle servicio.
- No lo utilice en exteriores o en superficies mojadas. Puede ocurrir un choque eléctrico.
- No permita que la aspiradora se use como juguete. Ponga mucha atención cuando la use un niño o cerca de niños.
- Úsela solamente como se indica en este manual. Use solamente los accesorios recomendados por el fabricante.
- No la utilice con el cordón eléctrico o la clavija dañados. Si el aparato no trabaja como debiera, se ha caído, dañado, dejado en exteriores o caído en agua, regrese a un centro de servicio para su inspección. Llame al 1-800-321-1134 para encontrar el centro de servicio más cercano a su domicilio.
- No tire ni lo transporte tomándole del cordón eléctrico, no utilice el cordón eléctrico como asa, no cierre la puerta sobre el cordón eléctrico, ni tire del mismo alrededor de esquinas o rebordes agudos. No pase el aparato sobre el cordón eléctrico. Mantenga el cordón eléctrico lejos de superficies calientes.
- No lo desconecte tirando del cordón eléctrico. Para desconectarlo, tome la clavija, no el cordón eléctrico.
- No tome la clavija o el aparato con las manos mojadas.

**FOCO: REMOCION Y REEMPLAZO\***

HERRAMIENTA NECESARIA: DESTORNILLADOR PLANO

**ADVERTENCIA:** PARA REDUCIR EL RIESGO DE CHOQUE ELÉCTRICO, DESCONECTE LA ASPIRADORA ANTES DE RETIRAR O REEMPLAZAR EL FOCO.

Esta aspiradora utiliza un foco automotor común No.906, 13.0 voltios. Para focos de reemplazo, llame al 1-800-321-1134 o a su tienda de partes automotrices.

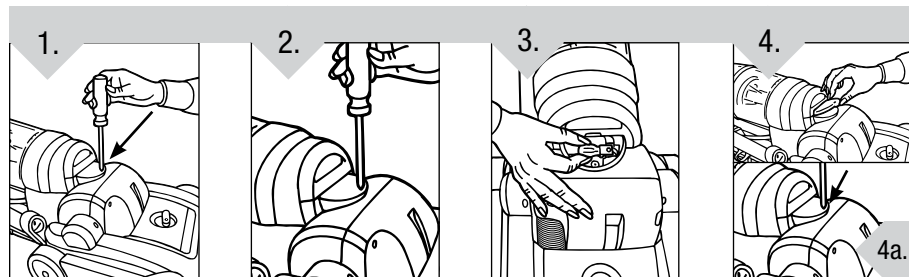

1. Incline hacia atrás el asa de la aspiradora. Retire el (1) tornillo.

2. Con un destornillador plano abra suavemente la lente. Retírela.

3. Para retirar el foco, sáquelo del receptáculo. NO lo gire. Para reemplazarlo, empujelo suavemente en el receptáculo.

4. Encaje la lente de nuevo en su sitio (Diagrama 4). Fije la lente de la luz frontal volviendo a colocar el tornillo (Diagrama 4a).

\* Sólo en determinados modelos

**MANTENIMIENTO GENERAL**

**ADVERTENCIA:** PARA REDUCIR EL RIESGO DE LESIONES PERSONALES - DESCONECTE LA ASPIRADORA ANTES DE DARLE SERVICIO.

**RETIRO DE LOS DESECHOS / MANGUERA**

**RETIRO DE LOS DESECHOS / PROTECCIÓN DE LA BOQUILLA**

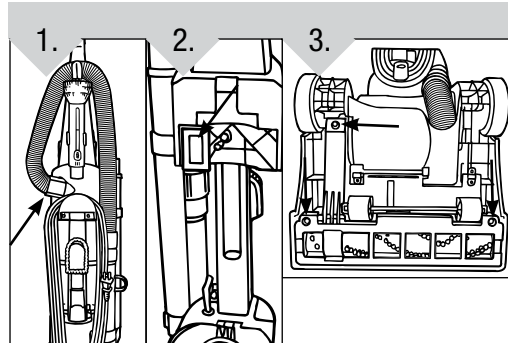

1. Vea si el recipiente está lleno; vacíelo si es necesario.
2. Conecte la aspiradora y verifique que haya succión en el extremo de la manguera. Si hay succión en el extremo de la manguera, vaya al Diagrama 4. Si no hay succión en el extremo de la manguera, siga los siguientes pasos: 1. Saque la manguera del contenedor. Retire la obstrucción. Revise la vuelta de la manguera (cerca del cepillo para polvo) y retire la obstrucción (Diagrama 1). 2. Retire el recipiente de polvo (Pág. E9) y revise la entrada del recipiente de polvo que está en la aspiradora (Diagrama 2).
3. Retire la protección de la boquilla (vea el Diagrama 3) al quitar los tres (3) tornillos. Retire la obstrucción.

**RETIRO DE LOS DESECHOS / ACCESORIO PORTÁTIL CON MOTOR\***

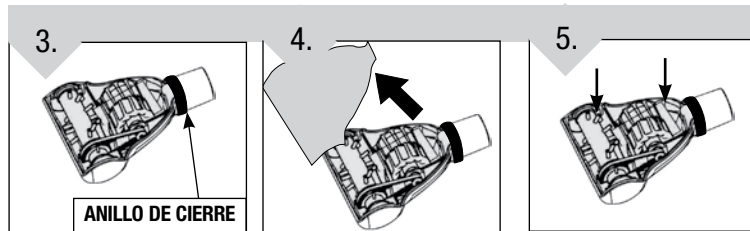

3. Dé la vuelta al turbocepillo/ accesorio con motor y haga deslizar el anillo de cierre.

4. Haga girar el compartimiento inferior y quite el tapón de suciedad.

5. Vuelva a ensamblar el accesorio asegurándose de que las lengüetas están insertadas adecuadamente. Haga girar el compartimiento inferior para cerrarlo. Inserte el anillo de cierre en la ranura que se encuentra al extremo del turbocepillo/accesorio con motor para terminar el ensamblaje.

\* Sólo en determinados modelos



## BANDA O CEPILLO: RETIRO Y REEMPLAZO

**HERRAMIENTA NECESARIA: DESTORNILLADOR PHILLIPS**

**ADVERTENCIA:** PARA REDUCIR EL RIESGO DE LESIONES CAUSADAS POR LAS PARTES MÓVILES, DESCONECTE LA ASPIRADORA ANTES DE CAMBIAR LA BANDA O EL CEPILLO GIRATORIO.

ESTILO DE BANDA

22

Para el reemplazo de la banda Estilo 22, por favor visite nuestro sitio Web en [www.dirtdevil.com](http://www.dirtdevil.com) para comprar en línea o llame a servicios al cliente al 1-800-321-1134.

### PARA RETIRAR LA BANDA

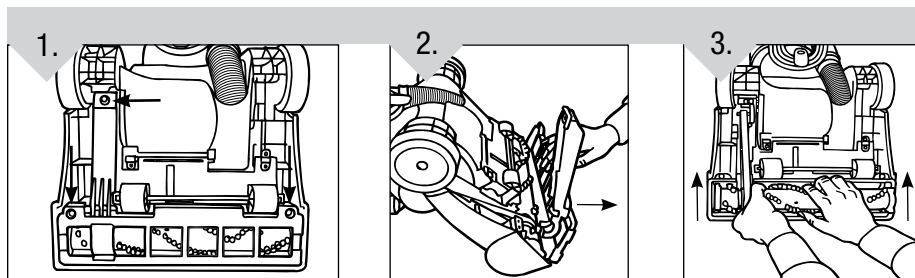

Acueste la aspiradora y voltéela para ver la base de la boquilla. La base debe quedar plana y mirando hacia arriba. Utilice un destornillador Phillips para retirar los tres (3) tornillos y así quitar la protección de la boquilla. Las flechas indican la posición de los tornillos.

Tire y levante la protección de la boquilla.

Levante y retire el cepillo giratorio. Deseche la banda usada.

### REEMPLAZO DE LA BANDA O DEL CEPILLO GIRATORIO

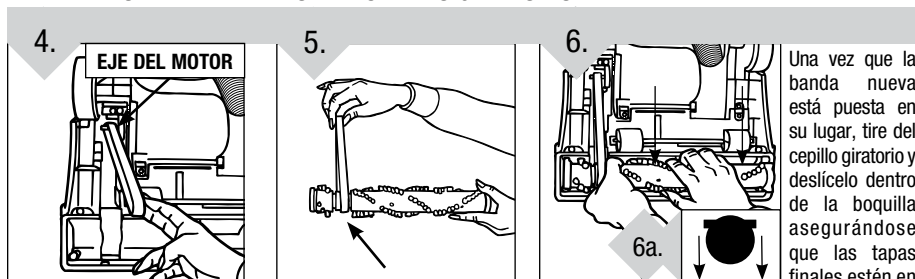

Deslice la banda en el eje del motor.

Coloque la banda nueva en el área sin cerdas del cepillo giratorio.

Una vez que la banda nueva está puesta en su lugar, tire del cepillo giratorio y deslícelo dentro de la boquilla asegurándose que las tapas finales estén en la orientación correcta (inserción 6a). Gire el cepillo giratorio de forma manual para asegurarse que la banda esté alineada apropiadamente.

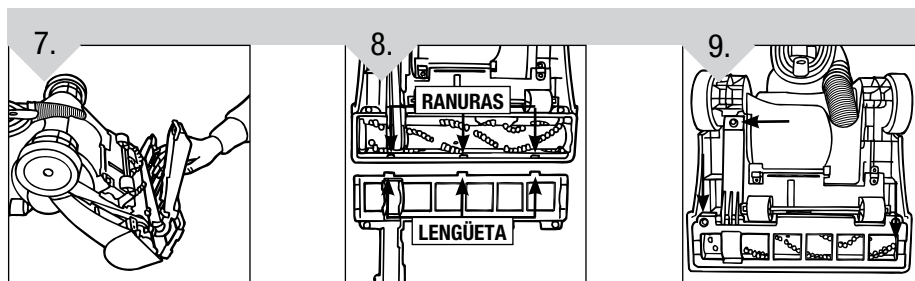

Vuelva a colocar la protección de la boquilla.

Fijela alineando las tres (3) lengüetas en las ranuras de la base.

Coloque nuevamente los tres (3) tornillos para asegurar la protección de la boquilla.

- No coloque objetos en las aberturas. No lo use con una abertura bloqueada; manténgalo libre de polvo, pelusa, pelo y cualquier cosa que pueda reducir el flujo de aire.
- Mantenga lejos de las aberturas y partes móviles, el pelo, ropa suelta, dedos y todas las partes del cuerpo.
- No aspire objetos que estén quemándose o emitiendo humo, tales como cigarrillos, cerillos o cenizas calientes.
- No lo use sin tener en su sitio el recipiente de polvo y los filtros.
- Apague todos los controles antes de desconectar.
- Tenga más cuidado cuando aspire escaleras.
- No lo use para aspirar líquidos inflamables o combustibles, tales como gasolina, ni lo use en áreas donde pudieran estar presentes.
- Mantenga la aspiradora en el suelo. Solamente las aspiradoras de mano pueden ser colocadas sobre muebles.
- La aspiradora debe estar en posición vertical para levantar de la alfombra al cepillo giratorio cuando haga limpieza por encima del nivel del piso.
- No use una extensión eléctrica al usar esta aspiradora.
- Guarde la aspiradora en interiores. Guárdela después de su uso para evitar accidentes de tropezos.
- Usar el voltaje inapropiado puede resultar en daño al motor y posibles lesiones al usuario. El voltaje apropiado está listado en la placa de la aspiradora.
- Desconecte la aspiradora antes de conectar el Power Brush Tool.
- No la use en mascotas.

## GUARDE ESTAS INSTRUCCIONES

### ADVERTENCIA:

Para reducir el riesgo de choque eléctrico, este aparato tiene una clavija polarizada (una hoja más ancha que la otra.) Esta clavija encajará en una toma de corriente polarizada de una manera solamente. Si la clavija no encaja totalmente en la toma de corriente, invierta la clavija. Si aún no encaja, póngase en contacto con un electricista calificado para instalar la toma de corriente apropiada. No modifique la clavija de ninguna manera.

Su aspiradora contiene un dispositivo de protección termal para apagar el motor y así evitar el recalentamiento. Si esto sucede apague el interruptor y desconecte la aspiradora. Inspeccione la descarga, la entrada y los filtros por si hubiera atascos. Vacíe el recipiente de polvo y limpie los filtros. Después de aproximadamente 30 minutos el motor se habrá enfriado y la aspiradora estará lista para usar. **NOTA:** La aspiradora deberá permanecer desconectada durante el período de enfriamiento de 30 minutos.

## FELICITACIONES

Usted es ahora el orgulloso propietario de una Dirt Devil®. Confiamos en que su nueva adquisición le ofrecerá muchos años de satisfacción.

Nuestra compañía diseñó y desarrolló este producto teniéndolo a usted en mente.

Estamos muy orgullosos de nuestros productos y esperamos que usted esté igualmente satisfecho con su calidad y rendimiento.

Gracias por su apoyo a los productos Dirt Devil®.  
Visite nuestro sitio Web en [www.dirtdevil.com](http://www.dirtdevil.com)

## ÍNDICE

Instrucciones de Seguridad .....	Página 2, 3
Características .....	Página 5
Cómo Ensambla .....	Página 6
Ensamblaje del Cuerpo a la Boquilla .....	Página 6
Ensamblaje del Asa .....	Página 6
Fijación de la manguera posterior .....	Página 6
Ensamblaje del Compartimento de Accesorios .....	Página 6
Instalación del Recipiente de Polvo .....	Página 7
Cómo Funciona .....	Página 7, 8
Limpieza de alfombras / piso .....	Página 7
Limpieza por encima del nivel del piso .....	Página 8
Recipiente de Polvo y Filtro: Retiro y Reemplazo .....	Página 9
Banda o Cepillo: Retiro y Reemplazo .....	Página 10
Foco: Retiro y Reemplazo .....	Página 11
Mantenimiento General .....	Página 11
Guía de Solución de Problemas .....	Página 12

## GARANTÍA LIMITADA

Royal Appliance Mfg. Co. garantiza al consumidor que esta aspiradora no tiene defectos ni de material ni de mano de obra. La garantía comienza en la fecha de compra original. Vea la etiqueta en la placa de datos de la aspiradora para información sobre la duración de la garantía y guarde el recibo de compra original para hacer válido el inicio del período de garantía.

En caso que la aspiradora muestre algún defecto dentro del período de garantía, repararemos o reemplazaremos de manera gratuita cualquier parte defectuosa. La máquina completa debe ser enviada con porte pagado a cualquier Estación Autorizada ROYAL® de Ventas y Servicio de Garantía. Por favor incluya una descripción completa del problema, fecha de compra, copia del recibo de compra original y su nombre, domicilio y número de teléfono. Si no se encuentra cerca de una Estación de Garantía, llame a la fábrica para pedir asistencia en los EE.UU. y CANADÁ: 1-800-321-1134. Use solamente partes de repuesto genuinas Royal®.

La garantía no incluye el desgaste anormal, daño como resultado de un accidente o del uso no adecuado de la aspiradora. Esta garantía no cubre los cepillos, bandas planas, bolsas, filtros o daño al ventilador. Esta garantía no cubre reparaciones no autorizadas. Esta garantía le confiere derechos legales específicos y podría haber otros derechos también. (Los otros derechos varían de Estado a Estado en los EE.UU.)

**IMPORTANTE: USE SOLAMENTE PARTES DE REPUESTO GENUINAS ROYAL®.**  
**NOTA: PARA REGISTRAR SU PRODUCTO, REGRESE LA TARJETA DE GARANTÍA O REGÍSTRESE EN LÍNEA EN [WWW.DIRTDEVIL.COM](http://WWW.DIRTDEVIL.COM).**

## RECIPIENTE DE POLVO Y FILTRO RETIRO Y REEMPLAZO: CONTINUACIÓN

### LAVE EL FILTRO DE ESPUMA

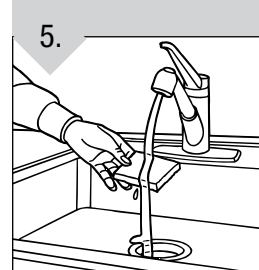

5. Sostenga el filtro de espuma bajo el chorro de agua para lavarlo. Escorra el exceso de agua del filtro. Deje secar el filtro al menos 24 horas antes de reemplazar el cartucho del filtro.

### REPOSICIÓN DEL FILTRO DE ESPUMA

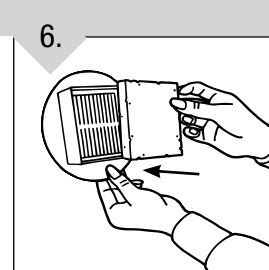

6. Vuelva a colocar el filtro de espuma en el cartucho del filtro.

### REEMPLACE EL CARTUCHO DEL FILTRO

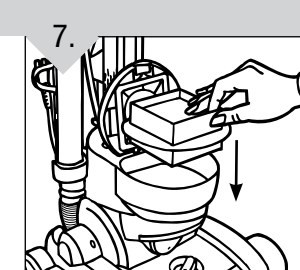

7. Vuelva a colocar el cartucho del filtro en la base de la aspiradora.

### PARA LIMPIAR LA GUÍA DE AIRE

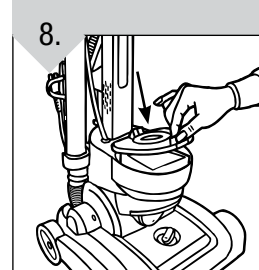

8. Inserte los botones nuevamente en su sitio para asegurar el cartucho del filtro en la base de la aspiradora.

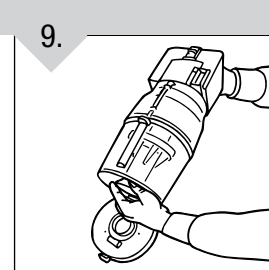

9. Para quitar la guía de aire, gírela 1/4 de vuelta en sentido contrario a las manecillas del reloj.

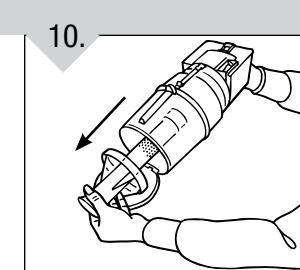

10. Sáquelas y límpiélas con un paño húmedo.

### REEMPLACE EL RECIPIENTE DE POLVO

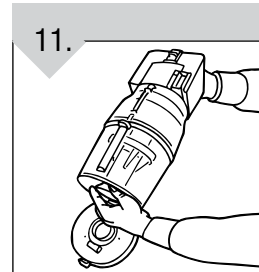

11. Seque y vuelva a colocar la guía de aire en el recipiente de polvo. Gírelas 1/4 de vuelta en sentido de las manecillas del reloj para trabarlas en su lugar.

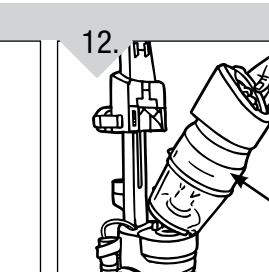

12. Coloque de nuevo el recipiente de polvo en la aspiradora (vea la Página E7, Instalación del Recipiente de Polvo.)

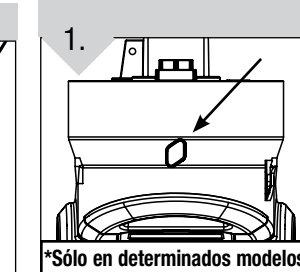

13. El Indicador de rendimiento\* le notifica sobre posibles problemas de rendimiento del sistema. Diríjase a la sección Solución de problemas para obtener información sobre posibles causas y soluciones.

\*Sólo en determinados modelos

**MANTENIMIENTO REGULAR:** Cada vez que se vacía el recipiente de polvo, se debe limpiar el filtro. Golpee suavemente el filtro, pero con firmeza, contra el interior del basurero hasta que deje de caer polvo del filtro. (El filtro perderá color con el uso, pero esto no afectará su rendimiento.) No cepille el filtro. Las instrucciones de limpieza pueden variar dependiendo de las condiciones de suciedad. En algunos casos, se necesitará una limpieza mayor o menor del filtro.

## CÓMO FUNCIONA: CONTINUACIÓN

### LANZA DE EXTENSIÓN

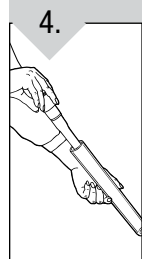

4. Si se necesita mayor longitud, use la lanza de extensión y el accesorio para hendiduras. Saque la herramienta para hendiduras de la lanza de extensión. Use la lanza de extensión y la herramienta para hendiduras juntas o por separado.

### EL PLUMERO\*

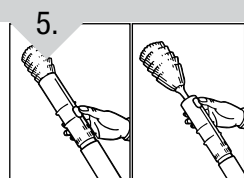

5. **\*Sólo en determinados modelos**  
Conecte el plumero\* al extremo de la manguera o del tubo de extensión. Deslice el extremo con el plumero hacia fuera.

### ASA DE TRANSPORTE

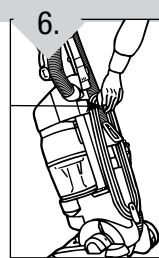

6. Para llevar la aspiradora de una habitación a otra, use el asa para transporte ubicada en el recipiente de polvo. **NOTA:** Compruebe que el recipiente de polvo esté asegurado en su lugar **ANTES** de levantar la aspiradora.

## RECIPIENTE DE POLVO Y FILTRO: RETIRO Y REEMPLAZO

**ADVERTENCIA:** PARA REDUCIR EL RIESGO DE LESIONES CAUSADAS POR LAS PARTES MÓVILES, DESCONECTE ANTES DE DAR SERVICIO.

**NOTA:** Desconecte la aspiradora antes de cambiar el filtro.

**NOTA:** Para un mejor desempeño, reemplace el filtro cada 6 meses.

TIPO DE FILTRO

**F27**

Para el filtro de reemplazo F27, por favor visite nuestro sitio Web en [www.dirtdevil.com](http://www.dirtdevil.com) para comprar en línea o llame a servicios al cliente al 1-800-321-1134.

### VACÍE Y LIMPIE EL RECIPIENTE DE POLVO

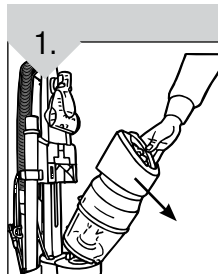

1. Oprima el botón de liberación del recipiente de polvo para quitarlo de la aspiradora.

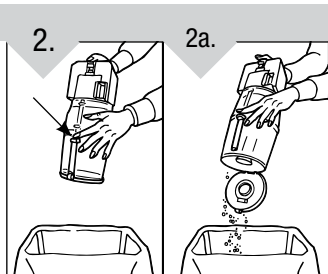

2. Sostenga el recipiente de polvo encima de un basurero y oprima el botón de liberación del recipiente de polvo para vaciarlo. Después de vaciarlo, vuelva a empujar la parte inferior del recipiente de polvo para que entre en su sitio.

### QUITEL CARTUCHO DEL FILTRO

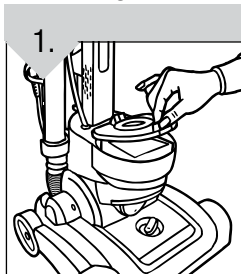

1. Oprima los botones de la base de la aspiradora hacia los bordes externos para liberar el cartucho del filtro.

### QUITEL FILTRO DE ESPUMA

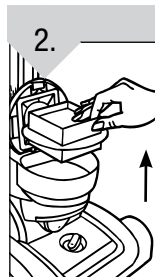

2. Levante el cartucho del filtro fuera de la base de la aspiradora.

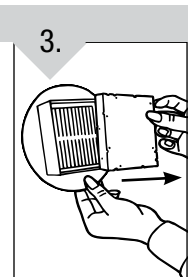

3. Quite el filtro de espuma del cartucho del filtro.

### LIMPIEZA DEL FILTRO CON PLIEGUES



4. Golpee suavemente el filtro pisado en la parte interna del basurero para eliminar el exceso de suciedad y polvo del filtro.



5. Reemplace el filtro cada 6 meses.

**LIMPIE Y ENJUAGUE EL FILTRO PLEGADO**  
Sujete el filtro debajo del agua corriente para enjuagarlo. NO use jabón/detergente. Golpee suavemente el filtro para eliminar el exceso de agua. Deje que el filtro se SEQUE COMPLETAMENTE durante, al menos, 24 horas antes de volver a colocarlo en el cartucho de filtros.

## CARACTERÍSTICAS

### PARTE FRONTAL

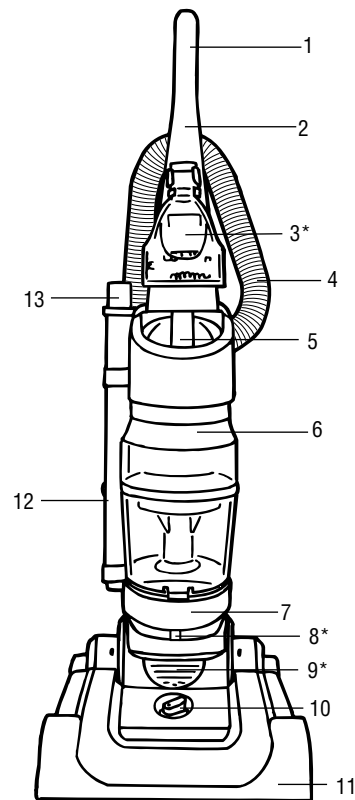

### PARTE FRONTAL

1. Empuñadura del Asa
2. Asa
3. Accesorio portátil con motor\*
4. Manguera
5. Seguro de Liberación del Recipiente de Polvo
6. Recipiente de Polvo Transparente
7. Asa para limpiar escaleras
8. Indicador de rendimiento\*
9. Luz Frontal\*
10. Palanca de Ajuste de Altura
11. Tope

\* Sólo en determinados modelos

### PARTE POSTERIOR

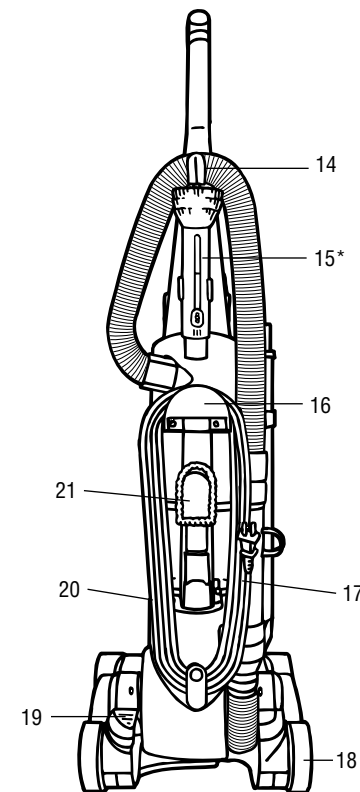

### PARTE POSTERIOR

12. Lanza de Extensión
13. Accesorio para Hendiduras (en la lanza de extensión)
14. Abrazadera de la Manguera
15. El Plumero\*
16. Asa de Transporte
17. Cordón Eléctrico Largo
18. Ruedas
19. Pedal de Liberación del Asa
20. Pedal de Encendido / Apagado
21. Cepillo para Polvo

## CÓMO ENSAMBLAR

HERRAMIENTA NECESARIA: DESTORNILLADOR PHILLIPS O PLANO

### CUERPO A LA BOQUILLA

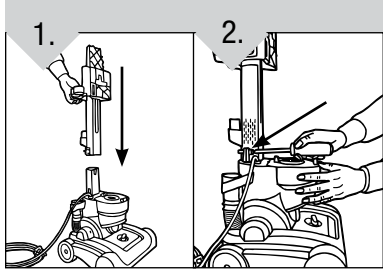

Deslice la cubierta posterior en la base.

Para asegurar inserte el tornillo más corto en la sección delantera de la cubierta posterior.

### COLOQUE EL ASA

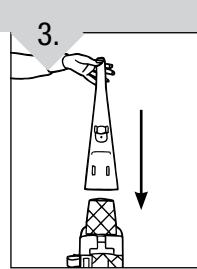

Coloque el asa superior en la parte de arriba de la aspiradora.

### CLIP PARA PLUMERO\*

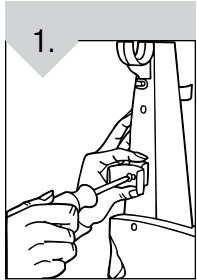

Inserte el tornillo más largo en la parte posterior del asa, a través de la abrazadera del plumero y ajústelo.

\*Sólo en determinados modelos

### FIJACIÓN DE LA MANGUERA POSTERIOR

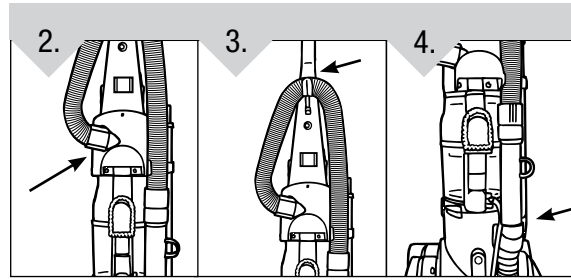

Deslice el extremo de la manguera en la parte posterior de la aspiradora. Gírela en sentido horario para trabarlo en su lugar (Diagrama 2). Enrolle la manguera alrededor de la parte posterior del contenedor (Diagrama 3). Empuje la lanza de la manguera hacia abajo en el lado derecho de la aspiradora (Diagrama 4).

### INSTALACIÓN DEL RECIPIENTE DE POLVO

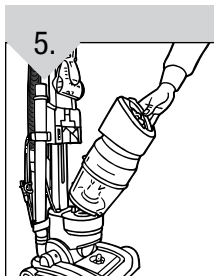

Fijelo alineando la lengüeta en la parte inferior del recipiente de polvo en la ranura rectangular de la aspiradora y empújelo para que entre en su sitio.

### ALMACENAMIENTO DE ACCESORIOS

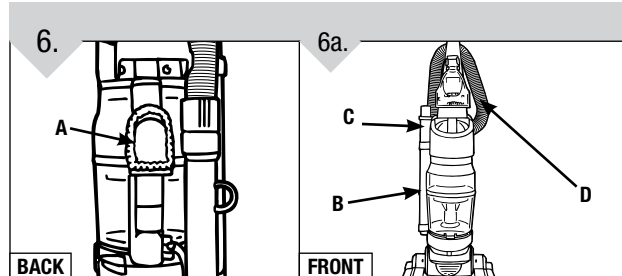

**Para fijar los accesorios:** Coloque el plumero en la abrazadera que se encuentra en la parte posterior de la aspiradora (A). Deslice el cepillo para polvo (B) en el poste de atrás de la cubierta posterior con las cerdas hacia fuera (Diagrama 6). Deslice la lanza de extensión (C) / accesorio para hendiduras (D) (guardado afuera de la lanza de extensión) por el anillo del lado delantero del contenedor de accesorios. Fije el accesorio del cepillo (E) en la parte delantera de su contenedor (Diagrama 6a).

## CÓMO FUNCIONA

### LIBERACIÓN DEL CORDÓN ELÉCTRICO

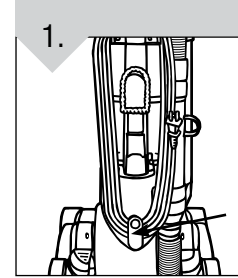

Gire el gancho de liberación rápida del cordón eléctrico para retirarlo más fácilmente. Guárdelo en la guía del cordón eléctrico.

### AJUSTE DE ALTURA PALANCA

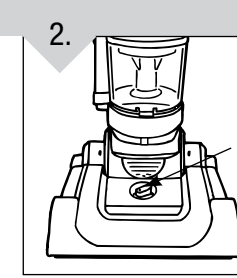

Gire la perilla de ajuste de altura para que corresponda con la superficie que se va a limpiar. **IMPORTANTE:** Para un ajuste más fácil, coloque la aspiradora en posición completamente vertical position.

**PRECAUCIÓN:** El agitador del cepillo continúa girando cuando usted usa o retira la manguera o si la aspiradora está funcionando. Mantenga lejos del área del cepillo el pelo, la ropa suelta, los dedos y otras partes del cuerpo cuando la aspiradora esté funcionando.

La aspiradora debe estar en posición vertical para levantar de la alfombra el cepillo giratorio cuando limpie por encima del nivel del piso.

### PEDAL DE ENCENDIDO/ APAGADO

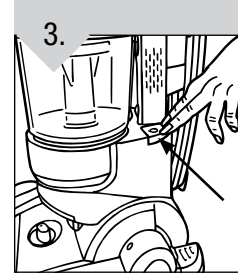

Conecte el cordón eléctrico en la toma de corriente. Encienda la aspiradora pisando el pedal localizado en la parte posterior izquierda de la aspiradora.

### PEDAL DE LIBERACIÓN DEL ASA

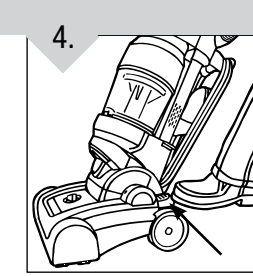

Para liberar el asa, pise el pedal de liberación del asa localizado en la parte inferior izquierda de la aspiradora.

### PISO / ALFOMBRAS LIMPIEZA

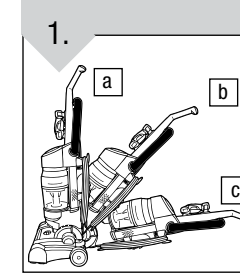

limpiar debajo de los muebles. **NOTA:** El cepillo en rotación podría hacer que los flecos de la alfombra se enredaran dentro de la aspiradora. Sea precavido cuando aspire alfombras con flecos.

### LIMPIEZA POR ENCIMA DEL NIVEL DEL PISO

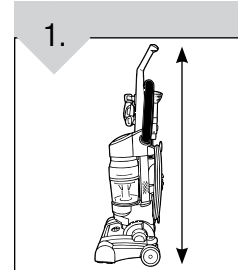

La aspiradora debe estar en su posición vertical para levantar el cepillo giratorio.

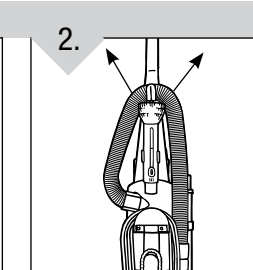

Retire la manguera del contenedor de accesorios.

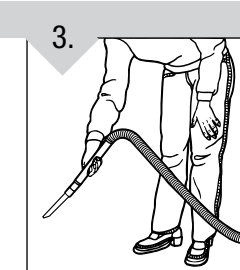

de la manguera. Para quitar el accesorio, gire y tire suavemente.

Elija cualquiera de los útiles accesorios o use la manguera sola. Simplemente empuje el accesorio con firmeza en el extremo de la lanza o del asa