

Before you begin installation, your vehicle must have Landing Pads installed.

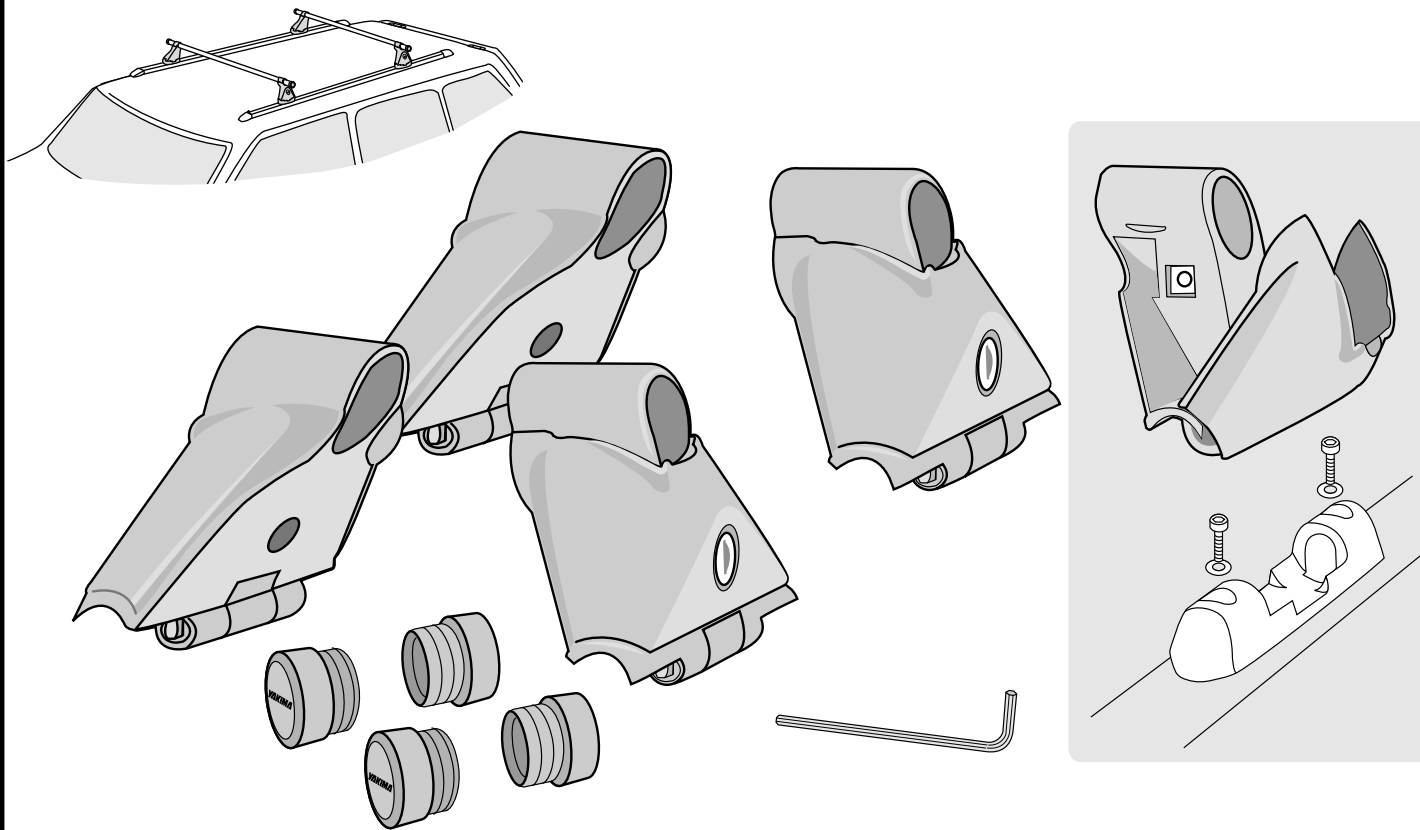

TO BEGIN:

1

Landing Pads are vehicle specific pads and are purchased separately. Install your Landing Pads before continuing with these instructions.

IMPORTANT WARNING!

IT IS CRITICAL THAT ALL YAKIMA RACKS AND ACCESSORIES BE PROPERLY AND SECURELY ATTACHED TO YOUR VEHICLE. IMPROPER ATTACHMENT COULD RESULT IN AN AUTOMOBILE ACCIDENT, AND COULD CAUSE SERIOUS BODILY INJURY OR DEATH TO YOU OR TO OTHERS. YOU ARE RESPONSIBLE FOR SECURING THE RACKS AND ACCESSORIES TO YOUR CAR, CHECKING THE ATTACHMENTS PRIOR TO USE, AND PERIODICALLY INSPECTING THE PRODUCTS FOR ADJUSTMENT, WEAR, AND DAMAGE. THEREFORE, YOU MUST READ AND UNDERSTAND ALL OF THE INSTRUCTIONS AND CAUTIONS SUPPLIED WITH YOUR YAKIMA PRODUCT PRIOR TO INSTALLATION OR USE. IF YOU DO NOT UNDERSTAND ALL OF THE INSTRUCTIONS AND CAUTIONS, OR IF YOU HAVE NO MECHANICAL EXPERIENCE AND ARE NOT THOROUGHLY FAMILIAR WITH THE INSTALLATION PROCEDURES, YOU SHOULD HAVE THE PRODUCT INSTALLED BY A PROFESSIONAL INSTALLER SUCH AS A QUALIFIED GARAGE OR AUTO BODY SHOP.

2 To open cover, pry and pull forward.

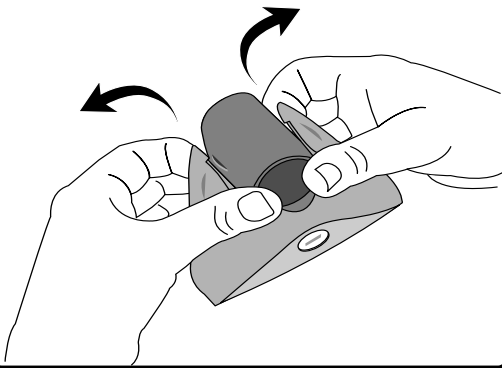

3 Using the wrench provided, loosen towers.

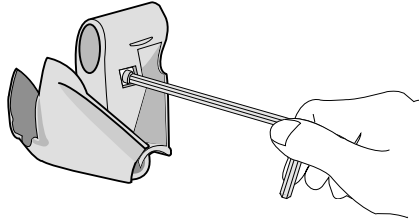

4 Slide two towers onto each crossbar. Do not tighten.



Be careful to keep the bars horizontal; the loose towers could slide from the bar and fall.

5 Push end caps onto the ends of the crossbars.

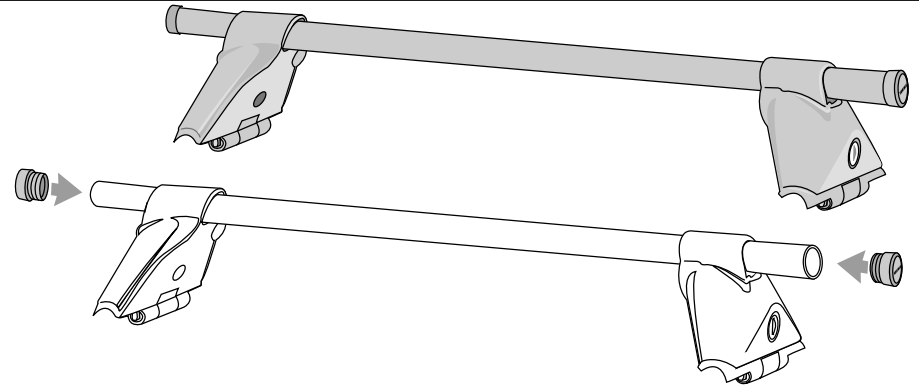
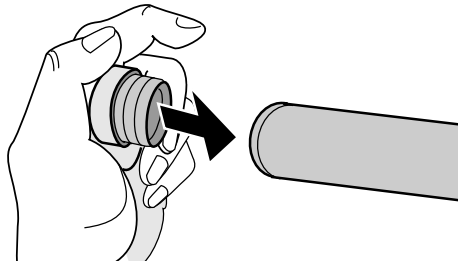

SET BARS AND TOWERS ONTO CAR:

6 Lower Towers onto Landing Pads.

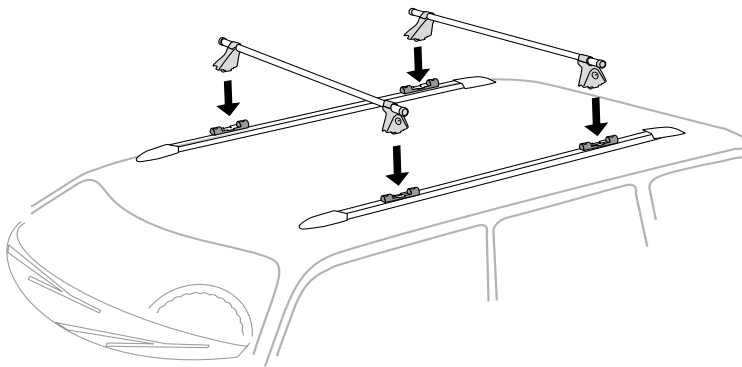

• Open cover to Control Tower and lower into Landing Pad.

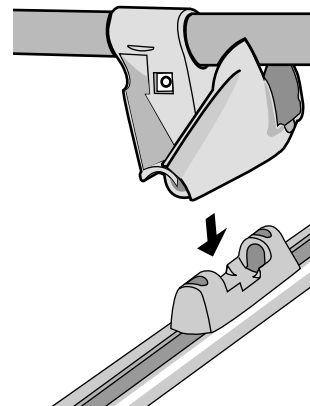

• Control Tower cannot seat properly into Landing Pad unless the cover is open.



7

Installation Tips:

- Measure equal distances from front towers.

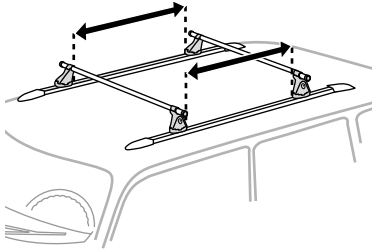

CROSSBAR SPREAD:

The distance between the Yakima crossbars is determined by the accessories you wish to carry.

The Crossbar Spread Table (Fit List or Catalog) will tell you how much crossbar spread your accessories require.

LOAD LOCATION:

FOR EASE OF LOADING, CONSIDER WHERE THE MOST CONVENIENT PLACEMENT OF YOUR LOAD WOULD BE BEFORE COMPLETING THE INSTALLATION.

USE CAUTION WHEN OPENING YOUR HATCH.

On some vehicles, hatch interference with accessories is unavoidable.

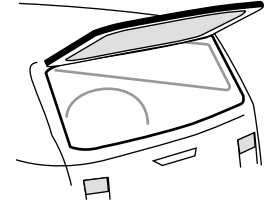

8

Fully tighten hex screws through the slots in the Control Towers.

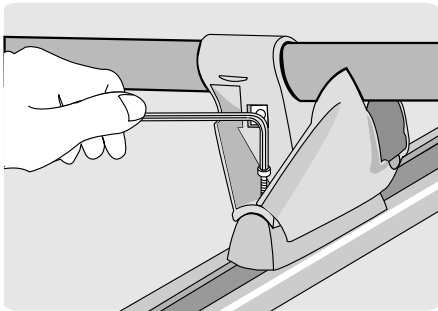

9

Push down and fully tighten Towers.

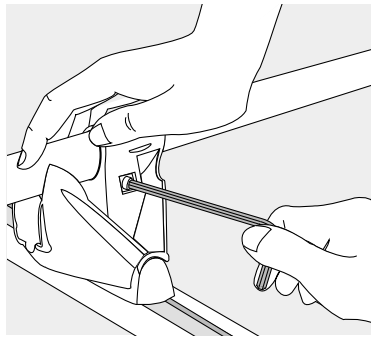

10

Close covers by snapping into place.

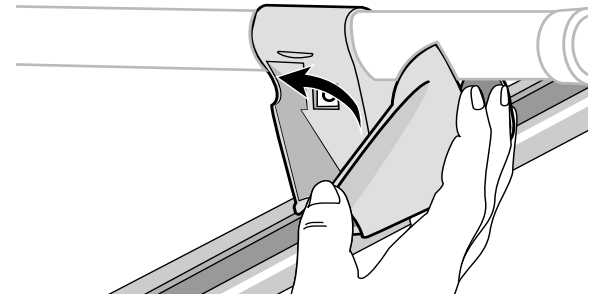

11



TEST THE INSTALLATION:

Push up on bar end to test installation. Grab the bar near the towers and pull back and forth.

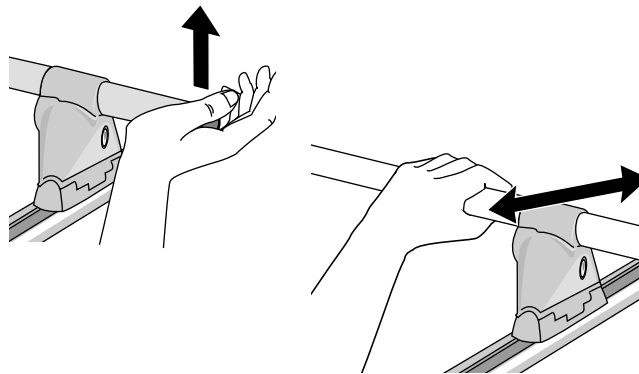

IF THE TOWER SLIDES OR CROSSBAR CAN ROTATE, CHECK TOWER FOR TIGHTNESS AND RETIGHTEN SCREWS.

12

SKS® Lock Cores are optional. Refer to Lock Core instructions for installation.

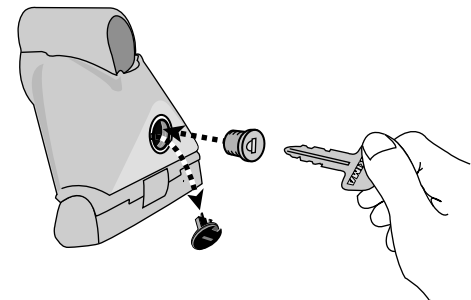



IF ANY PART OF an accessory or tower contacts the factory installed crossbars, and the factory bars cannot move out of the way, they must be removed completely.

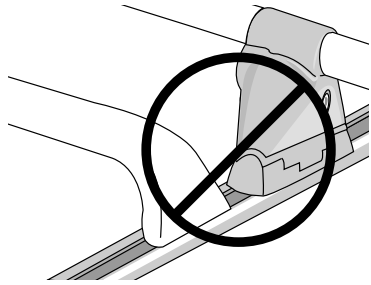

BEFORE DRIVING AWAY:

SECURE FRONT AND REAR OF LONG LOADS (I.E. BOATS) TO ENDS OF VEHICLE FOR SAFE TRANSPORT. FAILURE TO PERFORM SAFETY CHECKS BEFORE DRIVING AWAY CAN RESULT IN PROPERTY DAMAGE, PERSONAL INJURY, OR DEATH.

*If you need further technical assistance or replacement parts:
Please contact your dealer or call us at
(888) 925-4621 or
(707) 826-8000, Monday through Friday,
8:00am to 5:00pm Pacific time.*

TO REMOVE RACKS:

Use caution when loading or unloading heavy objects.

- **Unlock tower and open cover.**

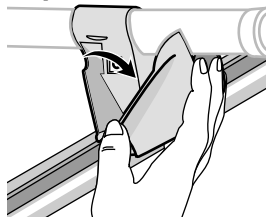

- **Remove rack.**

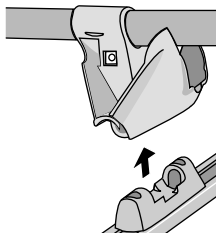

Use the Landing Pad cover when the Control Tower is not in use.

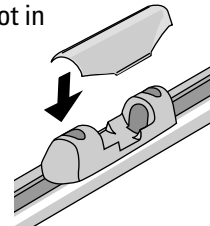

MAXIMUM WEIGHT IS SPECIFIC TO YOUR CAR and is listed in the Fit List at your Yakima Dealer.

REMOVE YOUR YAKIMA RACK AND ACCESSORIES BEFORE ENTERING AUTOMATIC CAR WASHES.

ATTACHMENT HARDWARE CAN LOOSEN OVER TIME. CHECK AND TIGHTEN IF NECESSARY, BEFORE EACH USE.

LIMITED WARRANTY

Yakima Products ("Yakima") will repair or replace merchandise which proves defective in materials and/or workmanship. The limited warranty is effective for three years from the date of purchase. The limited warranty is applicable only if the Fit List and instructions are followed and the products are used properly. If a customer believes that a Yakima product is defective, the customer must return it to an authorized Yakima dealer with proof of purchase. Yakima will then issue authorization to the dealer for the return of these products. If an article is found to be defective upon inspection by Yakima, Yakima will repair or replace the defective article at its discretion without charge. The customer will pay freight to Yakima, and Yakima will pay any applicable return freight. Unauthorized returns will not be accepted. Normal wear and tear of Yakima products or damage resulting from misuse, accidents, or alterations are not covered by this Limited Warranty. The purchaser acknowledges that Yakima has no control over the attachment of its products to vehicles or the attachment of items to the Yakima products. Accordingly, Yakima cannot assume responsibility for any damage to any property arising out of the improper attachment or use of its products. In addition, this Limited Warranty applies only to Yakima products and not to other products used in conjunction with Yakima products. This Limited Warranty is in lieu of all other warranties, expressed or implied, and does not cover consequential damages of any kind that may arise from the use or misuse of any Yakima product.

KEEP THESE INSTRUCTIONS!

Avant de commencer l'installation, les patins Landing Pad doivent avoir été posés sur le véhicule.

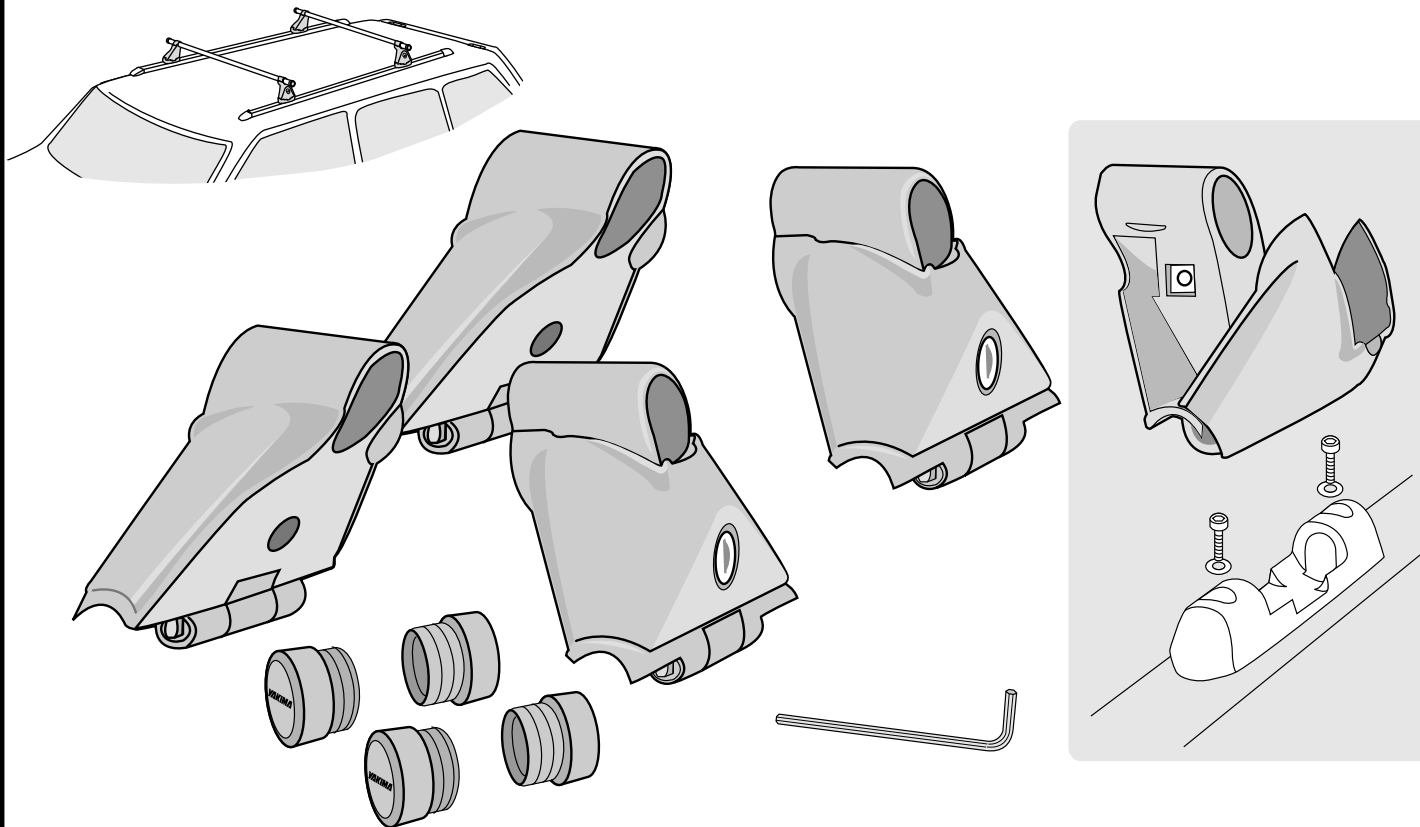

POUR COMMENCER:

1

Les patins Landing Pad sont spécifiques au véhicule et s'achètent à part. Poser les patins Landing Pad avant de poursuivre.

AVERTISSEMENT IMPORTANT:
IL EST IMPÉRATIF QUE LES PORTE-BAGAGES ET LES ACCESSOIRES YAKIMA SOIENT CORRECTEMENT ET SOLIDEMENT FIXÉS AU VÉHICULE. UN MONTAGE MAL RÉALISÉ POURRAIT PROVOQUER UN ACCIDENT D'AUTOMOBILE, QUI POURRAIT ENTRAÎNER DES BLESSURES GRAVES OU MÊME LA MORT, À VOUS OU À D'AUTRES PERSONNES. VOUS ÊTES RESPONSABLE DE L'INSTALLATION DU PORTE-BAGAGES ET DES ACCESSOIRES SUR VOTRE VÉHICULE, D'EN VÉRIFIER LA SOLIDITÉ AVANT DE PRENDRE LA ROUTE ET DE LES INSPECTER RÉGULIÈREMENT POUR EN CONTRÔLER L'ÉTAT, L'AJUSTEMENT ET L'USURE. VOUS DEVEZ DONC LIRE ATTENTIVEMENT TOUTES LES INSTRUCTIONS ET TOUS LES AVERTISSEMENTS ACCOMPAGNANT VOTRE PRODUIT YAKIMA AVANT DE L'INSTALLER ET DE L'UTILISER. SI VOUS NE COMPRENEZ PAS TOUTES LES INSTRUCTIONS ET TOUS LES AVERTISSEMENTS, OU SI VOUS N'AVEZ PAS DE COMPÉTENCES EN MÉCANIQUE ET NE COMPRENEZ PAS PARFAITEMENT LA MÉTHODE DE MONTAGE, VOUS DEVRIEZ FAIRE INSTALLER LE PRODUIT PAR UN PROFESSIONNEL, COMME UN MÉCANICIEN OU UN CARROSSIER COMPÉTENT.

2 Pour ouvrir le capot, écartez les côtés et tirez vers soi.

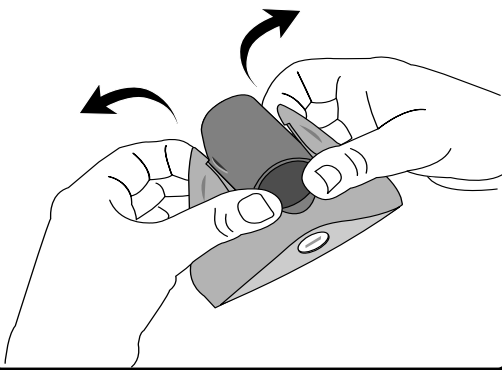

3 À l'aide de la clé fournie, desserrer les pieds.

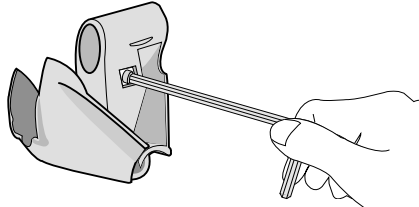

4 Enfiler deux pieds sur chaque barre transversale. Ne pas serrer.

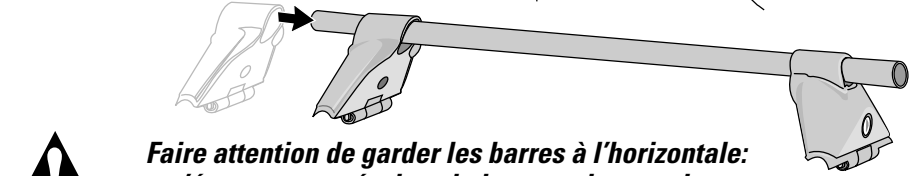

Faire attention de garder les barres à l'horizontale: n'étant pas serrés, les pieds pourraient tomber.

5 Enfoncer les bouchons d'extrémité sur les bouts des barres.

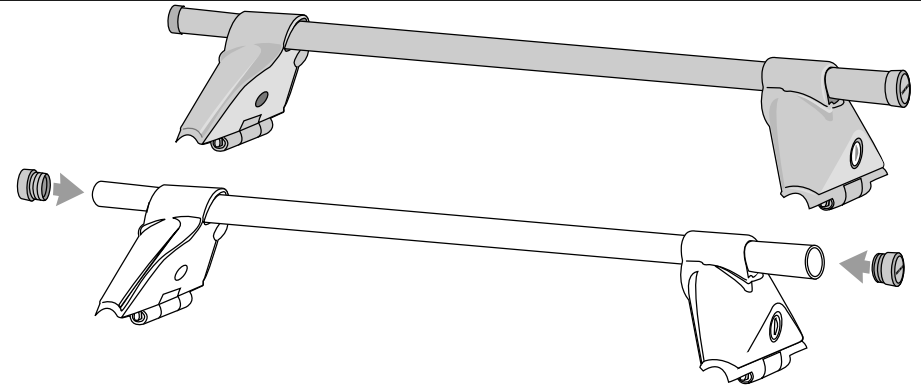
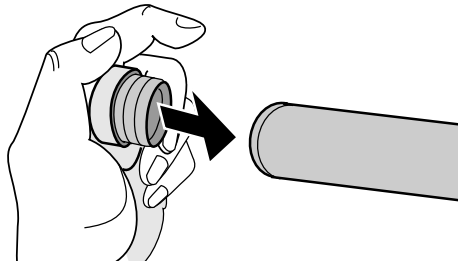

DÉPOSER LES BARRES ET LES PIEDS SUR LE VÉHICULE:

6 Déposer les pieds sur les patins.

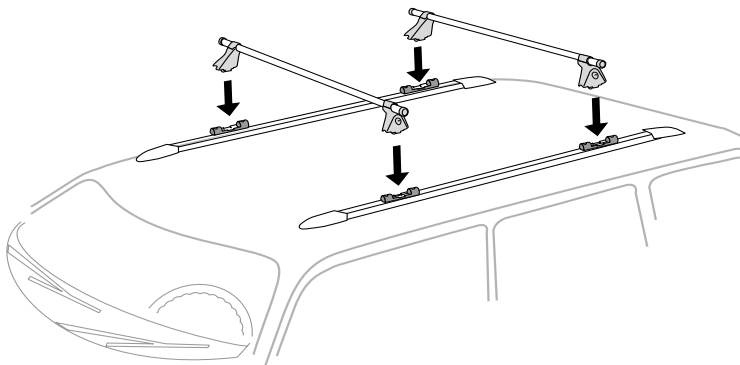

• Ouvrir le capot du pied et emboîter le pied dans le patin.

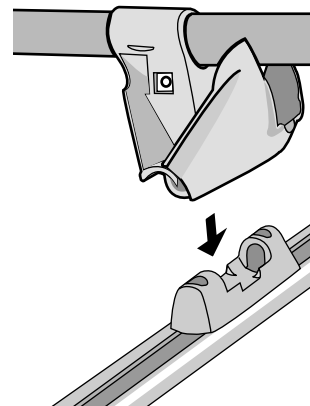

• Le pied ne peut pas s'emboîter correctement sur le patin si le capot n'est pas ouvert.



- 7** **Conseils de montage:**
- La distance entre les pieds avant et arrière doit être la même des deux côtés du véhicule.

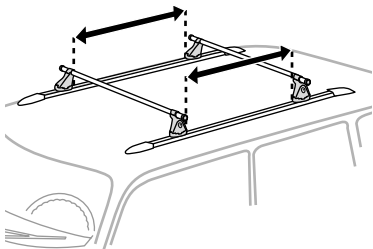

DISTANCE ENTRE LES BARRES TRANSVERSALES:

La distance entre les barres transversales Yakima dépend des accessoires que l'on compte installer.

On trouvera la distance nécessaire pour chaque accessoire dans la Table des distances entre les barres transversales («Crossbar Spread Table»), la liste de compatibilité («Fit List») ou le catalogue.

POSITION DE LA CHARGE:
POUR FACILITER LE CHARGEMENT, DÉTERMINER QUEL ENDROIT SERA LE PLUS PRATIQUE POUR LA CHARGE, AVANT D'ACHEVER L'INSTALLATION.

FAIRE ATTENTION EN OUVRANT LE HAYON.
 Sur certains véhicules, le hayon peut toucher aux accessoires.

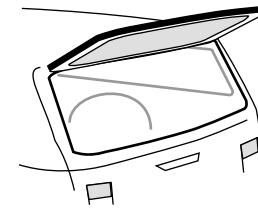

- 8** Serrer complètement les vis hexagonales en passant la clé à travers la fente des pieds.

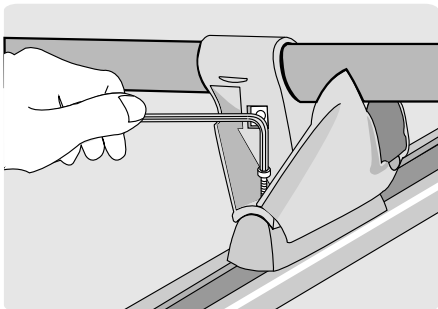

- 9** En poussant vers le bas, finir de serrer les pieds.

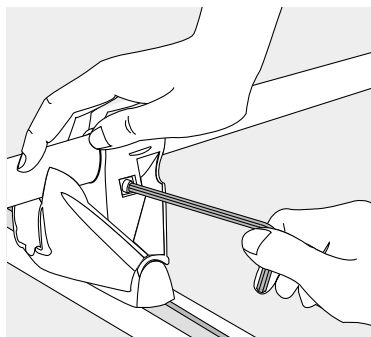

- 10** Fermer les capots en les rabattant en place.



- 11**  **VÉRIFIER LE MONTAGE:**
 Prendre le bout des barres et pousser vers le haut. Prendre les barres près des pieds et pousser vers l'avant et l'arrière.

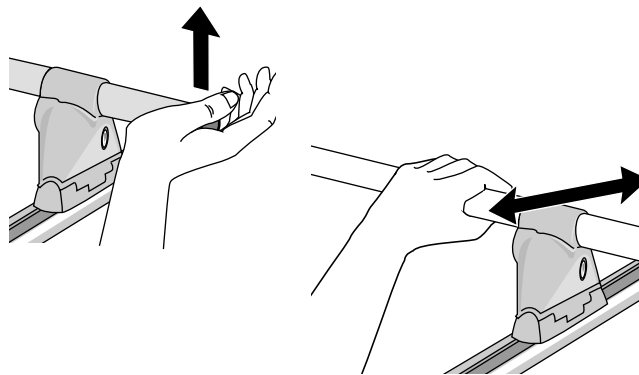

SI LES PIEDS GLISSENT OU SI LES BARRES TRANSVERSALES PEUVENT TOURNER, VÉRIFIER LE SERRAGES DES VIS DES PIEDS.

- 12** Les serrures SKS® Lock Core sont vendues en option.
 Consulter les instructions qui accompagnent les serrures quant à leur pose.

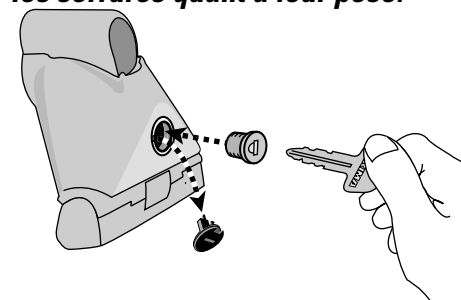



SI UNE PARTIE QUELCONQUE d'un accessoire ou d'un pied touche aux barres transversales d'origine, et qu'il n'est pas possible d'éloigner les barres d'origine, celles-ci doivent être complètement enlevées.

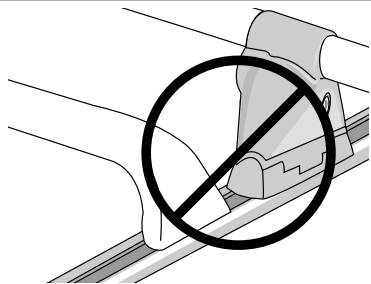

AVANT DE PRENDRE LA ROUTE:

TOUJOURS ATTACHER LES CHARGES LONGUES (COMME UNE EMBARCATION) À L'AVANT ET À L'ARRIÈRE DU VÉHICULE. SI ON NE FAIT PAS LES VÉRIFICATIONS DE SÉCURITÉ AVANT DE PRENDRE LA ROUTE, ON RISQUE DE PROVOQUER DES DOMMAGES, DES BLESSURES OU MÊME LA MORT.

SI VOUS AVEZ BESOIN DE RENSEIGNEMENTS TECHNIQUES COMPLÉMENTAIRES OU DE PIÈCES DE RECHANGE:

prière de contacter votre dépositaire ou appelez-nous au (888) 925-4621 ou au (707) 826-8000, du lundi au vendredi, entre 8 heures et 17 heures, heure du Pacifique.

POUR ENLEVER LE PORTE-BAGAGES:

Faire preuve de prudence quand on charge ou décharge des objets lourds.

- Déverrouiller les pieds et ouvrir les capots.

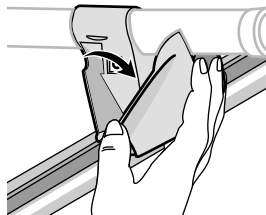

- Enlever le porte-bagages.

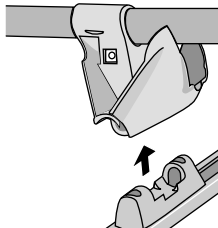

Poser les caches sur les patins quand les pieds ne sont pas en place.

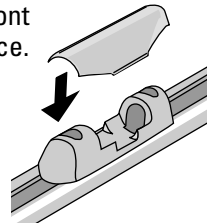

LA CHARGE MAXIMALE DÉPEND DU VÉHICULE et figure dans la liste de compatibilité («Fit List») chez votre dépositaire Yakima.

LES DISPOSITIFS DE FIXATION PEUVENT SE DESSERRER À LA LONGUE. LES INSPECTER ET LES RESSERRER AU BESOIN, ET AVANT CHAQUE UTILISATION.

ENLEVER LE PORTE-BAGAGES ET LES ACCESSOIRES YAKIMA AVANT DE PASSER DANS UN LAVE-AUTO AUTOMATIQUE.

GARANTIE LIMITÉE

Yakima Products ("Yakima") s'engage à réparer ou à remplacer les produits qui présenteraient des vices de matériau ou de fabrication. Cette garantie limitée a une durée de trois ans à partir de la date d'achat. Cette garantie limitée ne s'applique que si les instructions et la liste de compatibilité ("Fit List") ont été respectées et si les produits ont été utilisés normalement. Si le client estime qu'un produit Yakima est défectueux, le client doit le retourner à un dépositaire Yakima autorisé, accompagné de la preuve d'achat. Yakima autorisera alors le dépositaire à retourner le produit. Si, après inspection, Yakima juge le produit défectueux, Yakima réparera ou remplacera le produit, à sa discrétion et sans frais. Le client devra assumer les frais de transport jusqu'à Yakima et Yakima assumera les frais de retour au client. Les retours non autorisés ne seront pas acceptés. Cette garantie limitée ne couvre pas l'usure normale ou les dommages résultant d'un usage abusif, d'un accident ou de modifications aux produits Yakima. L'acheteur reconnaît que Yakima n'a aucun contrôle sur la façon dont ses produits sont fixés aux véhicules, ou dont les articles transportés sont fixés aux produits Yakima. Il s'ensuit que Yakima ne peut assumer de responsabilité pour des dommages matériels consécutifs au mauvais montage ou au mauvais emploi de ses produits. De plus, la présente garantie limitée ne s'applique qu'aux produits Yakima et non à d'autres produits utilisés conjointement aux produits Yakima. Cette garantie limitée remplace toute autre garantie, expresse ou tacite, et ne couvre pas d'éventuels dommages indirects pouvant survenir par suite de l'emploi, correct ou non, des produits Yakima.

CONSERVER CES INSTRUCTIONS!

Antes de comenzar una instalación, el vehículo debe tener Landing Pads instaladas.

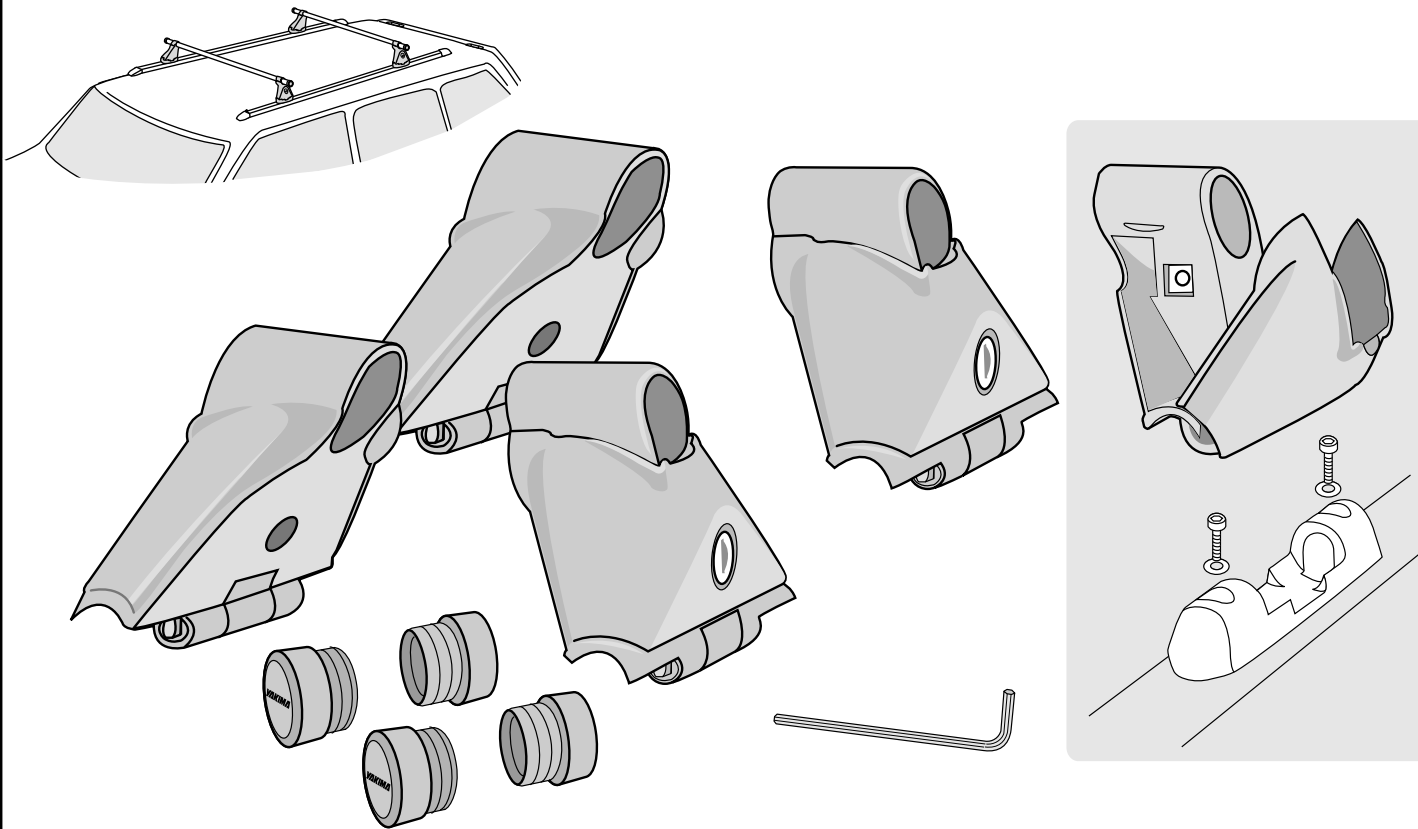

PARA COMENZAR:

1

Las Landing Pads son almohadillas específicas de cada vehículo que se compran por separado. Instale sus Landing Pads antes de continuar con estas instrucciones.

AVISO IMPORTANTE!

ES FUNDAMENTAL QUE TODAS LAS PARRILLAS Y ACCESORIOS YAKIMA ESTÉN BIEN COLOCADOS Y ASEGURADOS AL VEHÍCULO. UNA INSTALACIÓN DEFICIENTE PODRÍA RESULTAR EN ACCIDENTE AUTOMOVILÍSTICO Y PROVOCAR HERIDAS GRAVES O MUERTE A USTED O A TERCEROS. USTED ES RESPONSABLE DE ASEGURAR LAS PARRILLAS Y ACCESORIOS AL VEHÍCULO, VERIFICANDO UNIONES Y AMARRES ANTES DE USAR E INSPECCIONANDO EL AJUSTE DE LOS PRODUCTOS, SU DESGASTE Y POSIBLES DAÑOS. POR ELLO DEBE LEER Y COMPRENDER TODAS LAS INSTRUCCIONES Y ADVERTENCIAS QUE VIENEN CON LOS PRODUCTOS YAKIMA ANTES DE INSTALARLOS O USARLOS. SI NO ENTIENDE TODAS LAS INSTRUCCIONES Y ADVERTENCIAS, O NO TIENE EXPERIENCIA EN MECÁNICA O NO ESTÁ FAMILIARIZADO CON LOS PROCEDIMIENTOS DE INSTALACIÓN, HAGA INSTALAR EL PRODUCTO POR UN PROFESIONAL EN UN GARAGE RECONOCIDO O UN TALLER DE CARROCERÍA.¡

2 Para abrir la cubierta, separe y empuje hacia adelante.

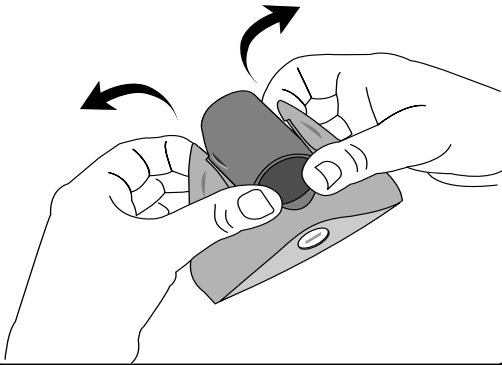

3 Con la llave proporcionada, afloje los soportes.

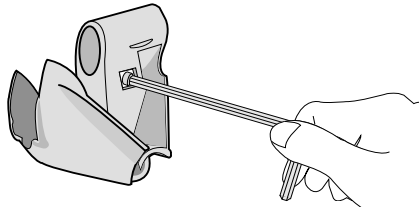

4 Deslice dos soportes en cada travesaño. No ajuste.

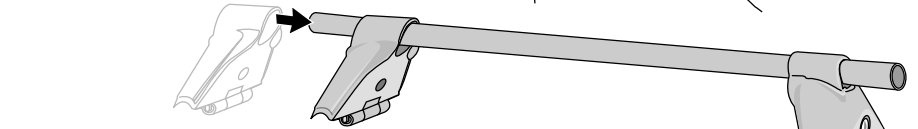

Mantenga los travesaños horizontales; los soportes flojos pueden deslizarse y caer.

5 Introduzca los casquetes de extremo en los extremos de los travesaños.

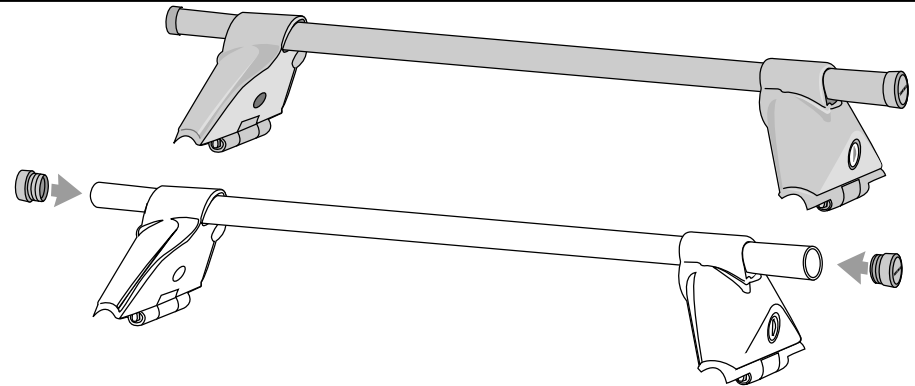
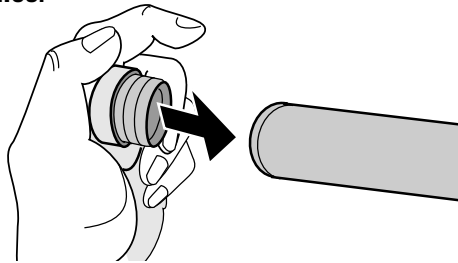

COLOQUE LOS TRAVESAÑOS Y SOPORTES SOBRE EL VEHÍCULO:

6 Baje los soportes para que apoyen en las Landing Pads.

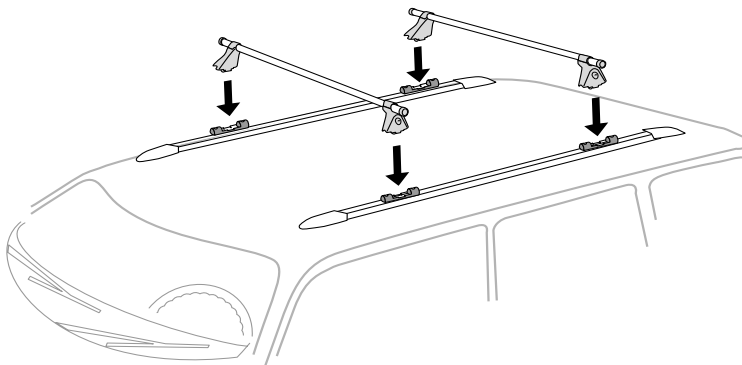

• Abra la cubierta del Control Tower y bájelo a la Landing Pad.

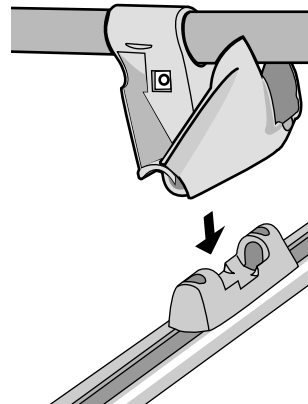

• No encaja adecuadamente en la Landing Pad a menos que la cubierta esté abierta.



7 Sugerencias de instalación:

- Mida iguales distancias desde los soportes delanteros.

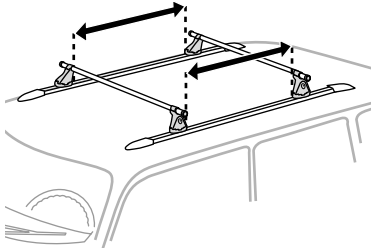

SEPARACIÓN DE TRAVESAÑOS:

La distancia entre los travesaños Yakima depende de los accesorios que desea transportar.

La tabla de separación de travesaños (Lista de compatibilidad o catálogo) indicará qué separación necesitan sus accesorios

**UBICACIÓN DE LA CARGA:
PARA FACILITAR LA CARGA,
CONSIDERE CUÁL SERÁ LA
UBICACIÓN MÁS CONVENIENTE
ANTES DE COMPLETAR LA
INSTALACIÓN.**

TENGA CUIDADO AL ABRIR LA PUERTA TRASERA.

En algunos vehículos, es inevitable que la puerta trasera interfiera con los accesorios.

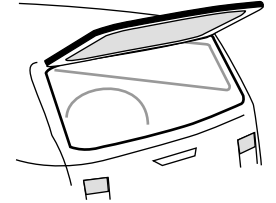

8 Ajuste completamente los tornillos hexagonales a través de las ranuras de los Control Towers.

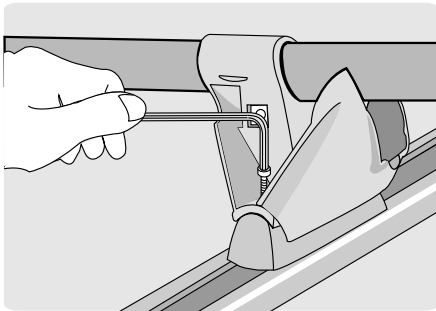

9 Empuje hacia abajo y ajuste completamente los soportes.

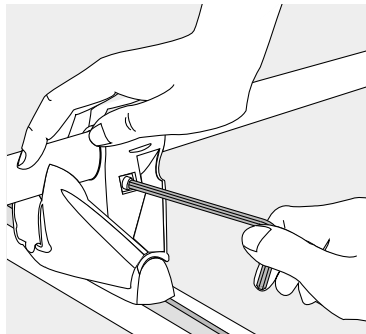

10 Cierre las cubiertas con fuerza.



11  **COMPRUEBE LA INSTALACIÓN.**

Empuje hacia arriba el extremo del travesaño para verificar. Agarre el travesaño cerca de los soportes y sacuda

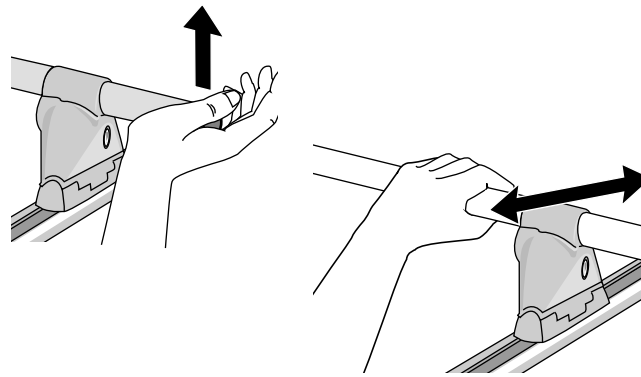

SI EL SOPORTE SE DESLIZA O EL TRAVESAÑO GIRA, VERIFIQUE LOS AJUSTES Y APRIETE LOS TORNILLOS

12 Los cerrojos SKS Lock Core son opcionales. Vea las instrucciones de Lock Core para la instalación.

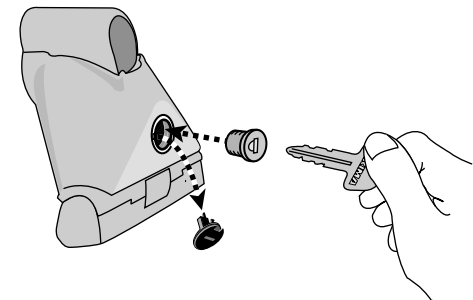



SI ALGUNA PARTE DE un accesorio o soporte toca los travesaños instalados de fábrica, y éstos no puede apartarse, deben quitarse completamente

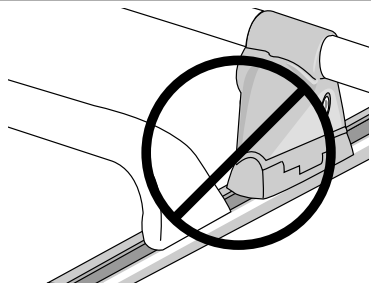

**ANTES DE PARTIR:
AMARRE LAS PARTES
DELANTERA Y TRASERA DE LAS
CARGAS A LOS EXTREMOS DEL
VEHÍCULO PARA UN
TRANSPORTE SEGURO. SI NO
LO HACE PODRÍA RESULTAR EN
DAÑOS A LA PROPIEDAD,
HERIDAS CORPORALES O
MUERTE.**

**SI NECESITA MÁS ASISTENCIA
TÉCNICA O REPUESTOS:
comuníquese con su
concesionario o llámenos al
(888) 925-4621 o al
(707) 826-8000, de lunes a
viernes de 8:00 am a 5:00
pm, hora del Pacífico.**

GARANTÍA LIMITADA

Yakima Products ("Yakima") se compromete a reparar o reemplazar la mercancía que presente defectos en materiales o en elaboración. Esta garantía limitada es válida por tres años contado desde la fecha de compra. La garantía limitada es aplicable solamente si se han cumplido con los requisitos de la Lista de Compatibilidad (Fit List) y si el producto se ha usado en la forma debida. Si un cliente cree que un producto Yakima es defectuoso, el cliente debe devolver dicho producto a un representante autorizado de Yakima, adjuntando prueba de compra. Entonces Yakima dará autorización a dicho representante para devolver el producto. Si al inspeccionar el producto Yakima encuentra que es en realidad defectuoso, Yakima reparará o reemplazará el artículo defectuoso a su discreción, sin cargo alguno para el cliente. El cliente se compromete a pagar por el flete para enviar el producto a Yakima y Yakima pagará el flete que corresponda para devolver dicho producto al cliente. No se aceptarán devoluciones no autorizadas. Esta garantía limitada no cubre el desgaste normal de los productos Yakima, ni daños resultantes de uso inadecuado, accidentes o alteraciones. El comprador reconoce que Yakima no tiene ningún control sobre la forma en que sus productos han sido afianzados a los vehículos o sobre la fijación de otros artículos a los productos Yakima, por lo tanto, Yakima no asume responsabilidad alguna por daños a la propiedad resultantes de una fijación mal hecha del uso de sus productos. Además, esta garantía limitada es aplicable únicamente a los productos Yakima y no a otros productos usados en conjunto con los productos Yakima. Esta garantía limitada reemplaza cualquier otra garantía, explícita o implícita, y no cubre daños consecuentes de ninguna clase que puedan resultar del uso correcto o incorrecto de cualquier producto Yakima.

PARA QUITAR LA PARRILLA:

**Tenga cuidado
al cargar o
descargar
objetos
pesados.**

- Destruye el soporte y abra la cubierta.

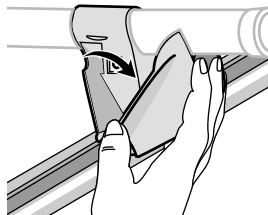

- Quite la parrilla.

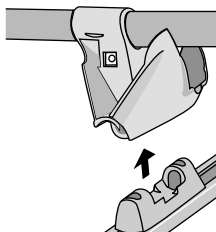

Use la cubierta de la Landing Pad cuando no esté utilizando el Control Tower.

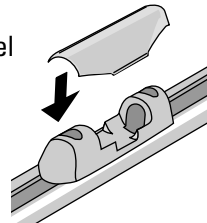

**EL PESO MÁXIMO DEPENDE DE SU
VEHÍCULO Y FIGURA EN LA LISTA DE
COMPATIBILIDAD DE SU CONCESIONARIO
YAKIMA.**

**QUITE SU PARRILLA
Y ACCESORIOS
YAKIMA ANTES DE
ENTRAR EN
LAVADEROS
AUTOMÁTICOS DE
AUTOS.**

**LAS UNIONES Y PIEZAS DE MONTAJE
PUEDEN AFLOJARSE CON EL TIEMPO.
VERIFIQUE Y AJUSTE SI ES NECESARIO,
ANTES DE CADA USO.**

¡CONSERVE ESTAS INSTRUCCIONES!